



MANUAL

Brukerhåndbok for Mission gassgrill 6+1



KUN TIL UTENDØRS BRUK!

LES MANUALEN OG GJØR DEG KJENT
MED PRODUKTET FØR GRILLEN TAS I BRUK.

ADVARSEL! UNNGÅ Å LAGRE GRILLEN
I DIREKTE SOLLYS. DELER I RUSTFRITT STÅL
OG GLASS KAN REFLEKTERE
OG FORÅRSAKE BRANN.

Mission 6+1



GG792150













Revidert 2020

Innholdsfortegnelse

ADVARSLER.....	3
Tekniske data om Mission.....	4
Gassinformasjon.....	4
Sprengskisse.....	5
Deleoversikt.....	6
Skruer, muttere og skiver	7
Montering av grillen.....	8
Multi Grill System.....	21
Tilkobling av gass.....	22
Lekkasjetest.....	23
Før grillen tas i bruk.....	24
Grilltips.....	25
Tenningsinstruksjoner	26
ADVARSLER	27
Fettbrann.....	27
Vedlikehold.....	28
Feilsøking	29
Forbrukerkontakt.....	32



ADVARSLER

-  Ved å ikke følge vedlagte instruksjoner risikerer man alvorlige skader på personer og faste installasjoner.
-  Enkelte deler på grillen kan være skarpe. For å unngå skade, bruk nødvendig verneutstyr (hansker) ved montering og løfting.
-  Grillen er kun beregnet for utendørs bruk på godt ventilerte områder.
-  Grill aldri i lukkede rom eller overbygg, dette kan medføre fare for surstoffmangel.
-  Enkelte deler på grillen blir meget varme under bruk. Hold barn og andre som trenger tilsyn på sikker avstand.
-  Flytt aldri grillen mens den er i bruk eller tilkoblet gassbeholder.
-  Lukk gasstilførselen på regulatoren etter bruk, og koble denne fra gassbeholderen.
-  Ombygging av grillen kan medføre fare og eliminerer reklamasjonsretten på produktet.
-  Oppbevar aldri gassbeholderen under grillen ved bruk, da gasslekkasje kan medføre alvorlig skade.
-  Plassér gassbeholderen ved siden av grillen under bruk.
-  Legg ikke grilltrekk eller annet brennbart i rommet under grillen, når den er i bruk eller er varm.
-  Lavastein, kull eller briketter må ikke brukes.
-  Grillen skal rengjøres regelmessig og grundig.

Tekniske data Mission 6+1

UTVENDIGE MÅL

Lengde: 154 cm Dybde: 60 cm
Høyde: 120 cm

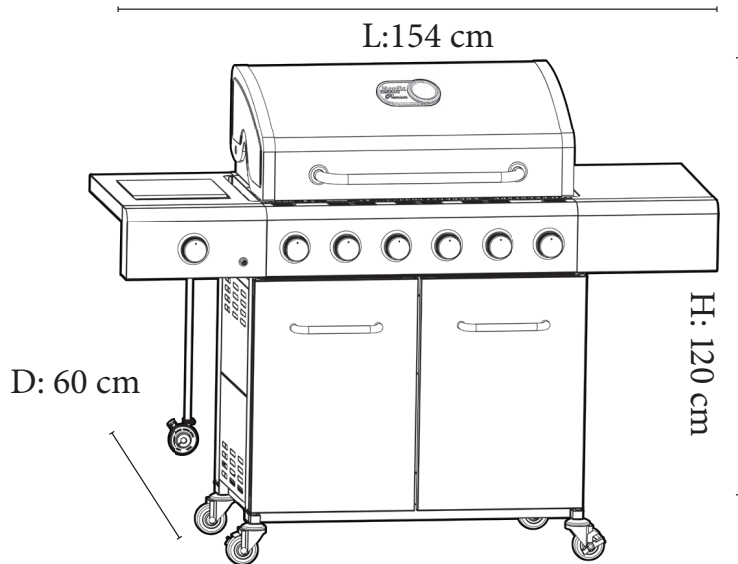

Totaleffekt: 20,22 kW

Hovedbrennere 6x2,88 kW(17,28),
sidebrenner 2,94 kW.

Gassforbruk: Butan: 1472 g/time

Propan: 1445 g/time

Slange og regulator: Slange og regulator følger ikke med grillen. Ved bytte av slange eller regulator, sørg for at disse er godkjent i henhold til standard.

Godkjent slange og regulator kan kjøpes på de fleste steder som selger utstyr til gass.

Gassbeholder (ikke inkludert): Bruk standardbeholder godkjent for bruk i Norge. Helst 10/11kg. Selv om både butan-og propan-gass kan brukes, anbefales propangass for bruk i Norge.

NB! Gasslange som brukes til dette produktet skal ikke overstige 120 cm.

Gassinformasjon

	CE-godkjent	Varme-tilførsel	Brennere	Ventil str.	Gasstrykk
Hovedbrennere	2575 DL0359BR665	17,28 kW	6	0,84 mm	G30 (Butan), G31 (propan) og blandinger av disse, LPG 30mbar
Sidebrenner		2,94 kW	1	0,84 mm	
Gassforbruk: Hovedbrennere: Butan:1258g/time / Propan:1235g/time Sidebrenner: Butan:214g/time / Propan:210g/ time					
Benyttes i følgende land: I3B/P(30): AL,BG,CY,CZ,DK,EE,FI,FR,HR,HU,IS,IT,LT,LU,MK,MT,NL,NO,RO,SE,SI,SK,TR					

CE 2575-20

Sprengskisse

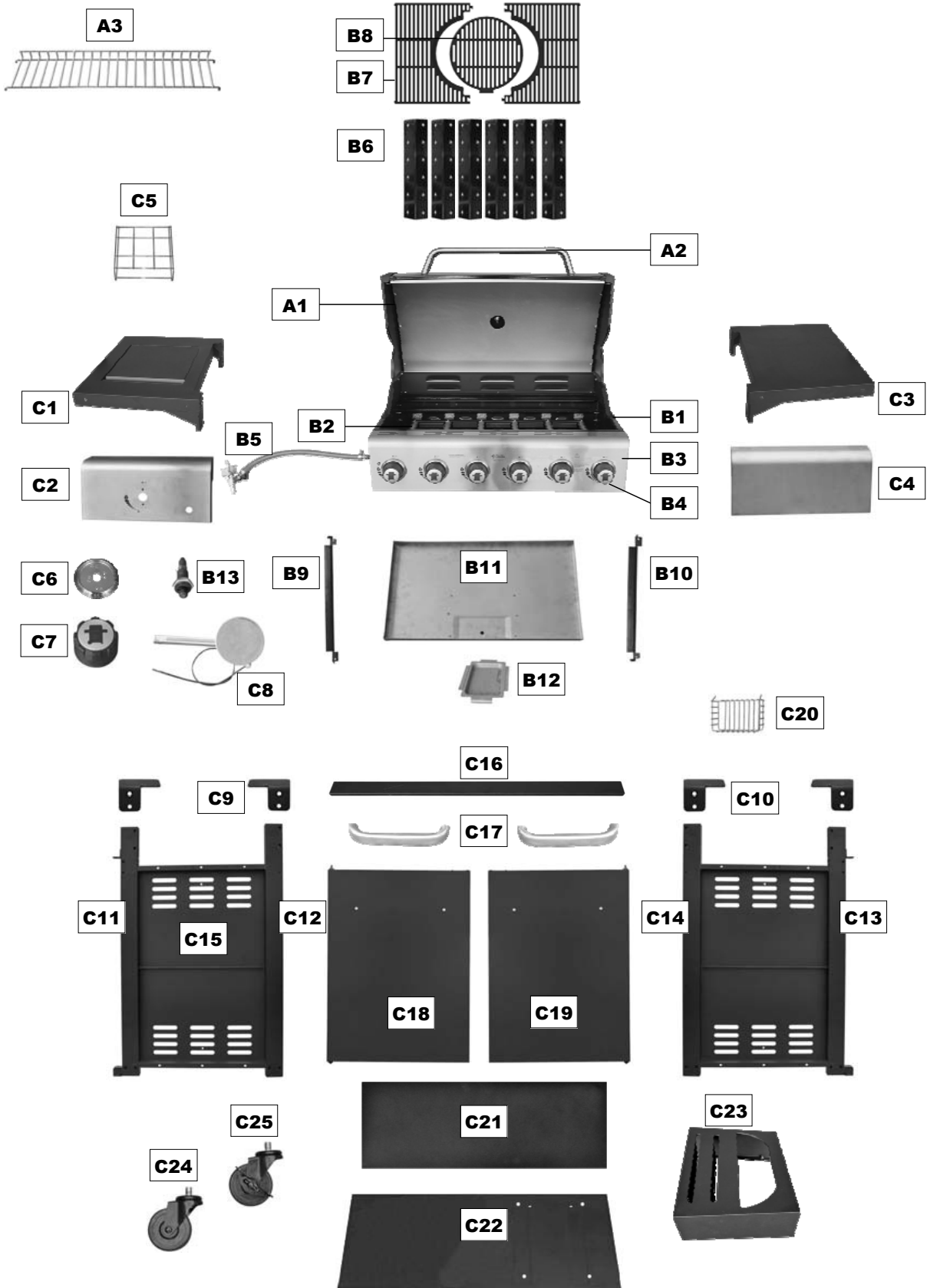

Deleoversikt

	Nr.	Beskrivelse	Antall
LOKK/TOPP	A1	Lokk (ferdigmontert)	1
	A2	Håndtak	1
	A3	Varmehylle	1
GRILLKROPP	B1	Grillkropp	1
	B2	Brenner	6
	B3	Kontrollpanel	1
	B4	Bryter	6
	B5	Gassfilførsel	1
	B6	Flammetemmer	6
	B7	Multigrillrist	2
	B8	Rund grill	1
	B9	Venstre brakett for fettsamler	1
	B10	Høyre brakett for fettsamler	1
	B11	Fettsamler	1
	B12	Fettkopp	1
	B13	Tenningsknapp	1
UNDERSTELL	C1	Venstre sidebord (for sidebrenner)	1
	C2	Frontpanel for venstre sidepanel (sidebrenner)	1
	C3	Høyre sidebord	1
	C4	Frontpanel høyre sidebord	1
	C5	Sidebrennerstativ	1
	C6	Bryterdeksel, sidebrenner	1
	C7	Bryter, sidebrenner	1
	C8	Sidebrenner	1
	C9	Festebrakett A	2
	C10	Festebrakett B	2
	C11	Venstre fremre ben	1
	C12	Venstre bakre ben	1
	C13	Høyre fremre ben	1
	C14	Høyre bakre ben	1
	C15	Sidepanel	4
	C16	Støttelist	1
	C17	Dørhåndtak	2
	C18	Venstre dør	1
	C19	Høyre dør	1
	C20	Trådkurv/hylle	1
	C21	Bakpanel	1
	C22	Bunnpanel	1
	C23	Holder for MGS-utstyr	1
	C24	Hjul	2
	C25	Låsbare hjul	2
SKRUER MUTTERE	D1	M6x40 mm skrue	16
	D2	ST4 x10 mm skrue	21
	D3	M4x10 mm skrue	11
	D4	M6 låsemutter	12
	D5	M6x15 mm skrue	16

Deleoversikt (skrue, muttere)

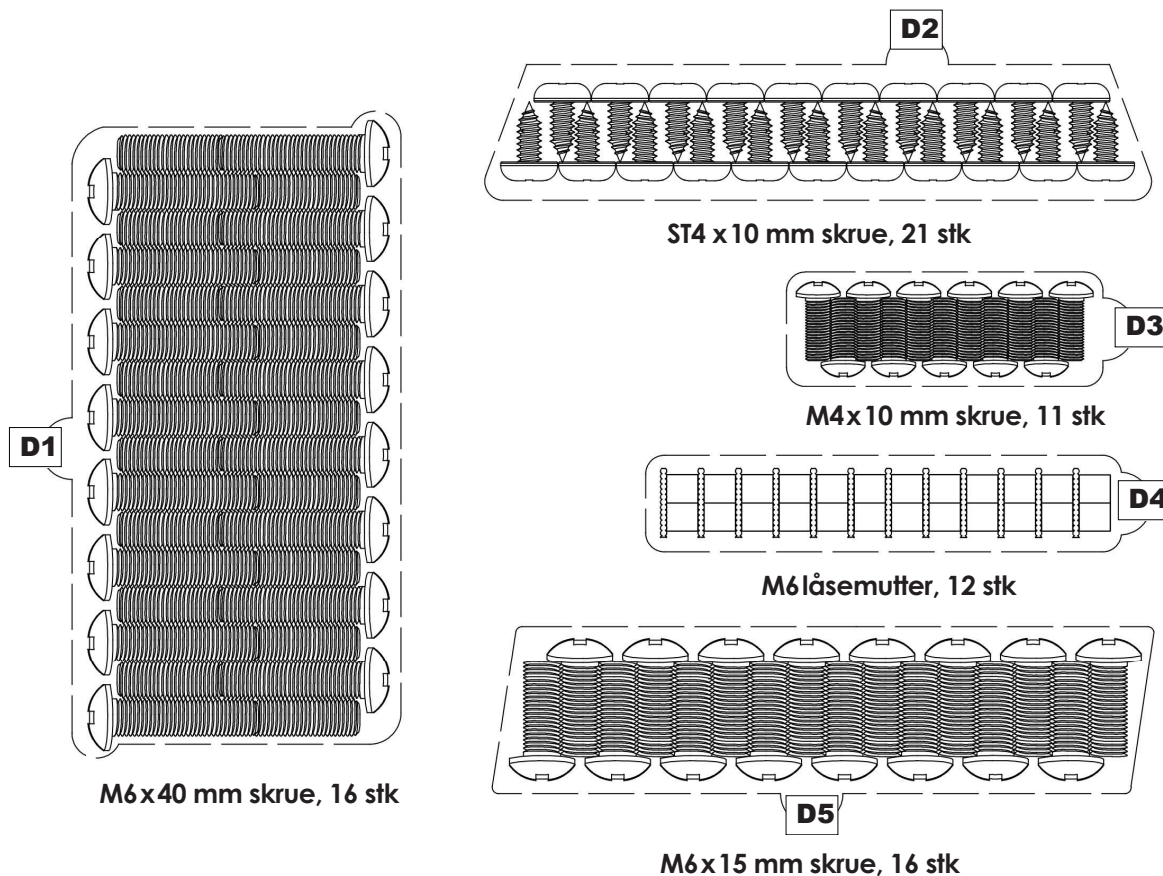

Montering



Vennligst følg denne anvisningen steg for steg.
Av hensyn til tunge løft anbefales det at monteringen utføres av 2 personer.

Nødvendig verktøy for montering (følger ikke med)

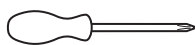

Stjerneskrutrekker

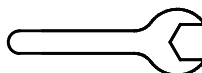

Skiftenøkkel



Linjal eller målebånd

OBS! Vi anbefaler å ikke bruke elektronisk verktøy under montering, siden styrken i disse kan ødelegge skruene.

Montering

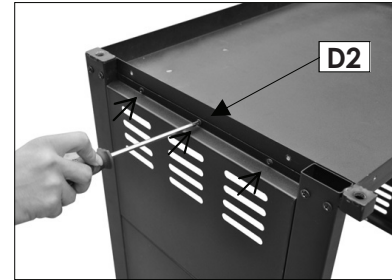
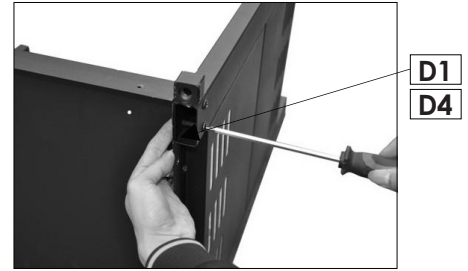
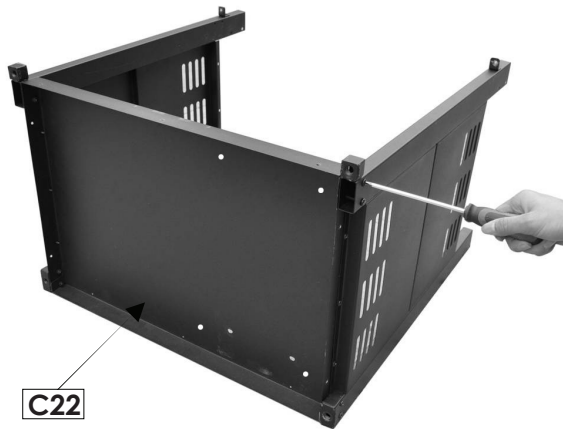

1

Monter venstre sidepanel (C11+C12+C15) og høyre sidepanel (C13+C14+C15) til bunnpanelet (C22) ved å bruke M6x40mm skruer (D1), M6 muttere (D4) og ST4x10mm skruer (D2).

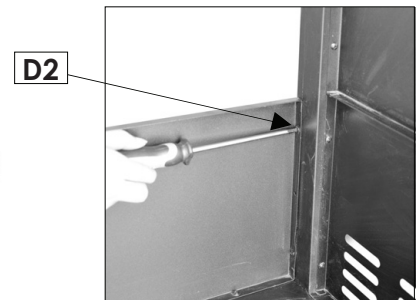
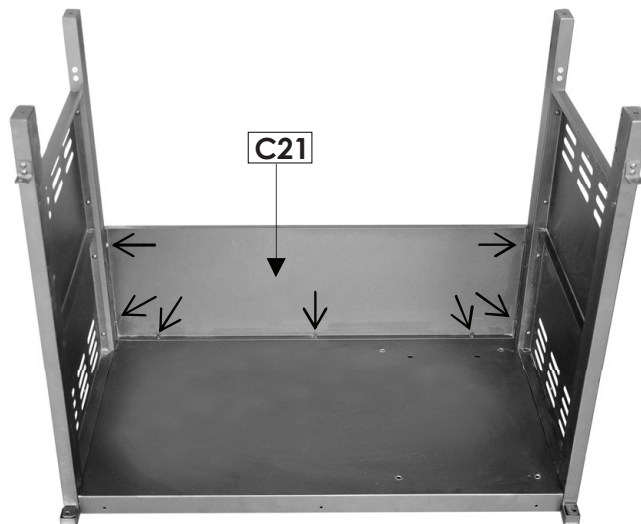

2

Fest bakpanelet (C21) til underskapet ved å bruke ST4x10mm skruer (D2).

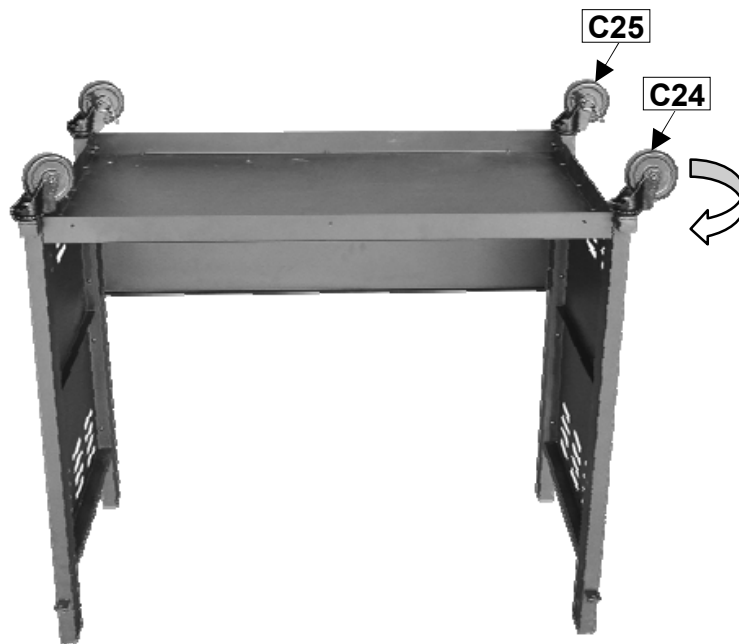

3

Snå forsiktig skapet/understellet slik at bunnpanelet vender oppover. Fest hjulene (C24) på de fremre bena, og de låsbare hjulene (C25) på de bakerste bena.



4

Fjern støtteskruene (4 stk) som er skrudd fast i MGS-stativet (C23) og skru hyllen fast i bunnpanelet (C22) ved å anvende støtteskruene (4 stk).

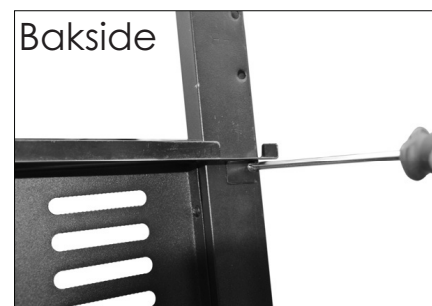
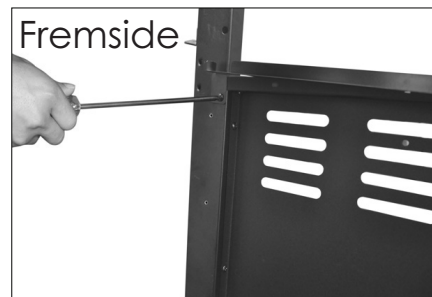

5

Snu skapet forsiktig tilbake slik at hjulene står i bakken. Skru fast venstre brakett for fettsamler(B9) til venstre ben med ST4x10 (D2) som vist på bildet. Bruk samme framgangsmåte for høyre brakett for fettsamler (B10).

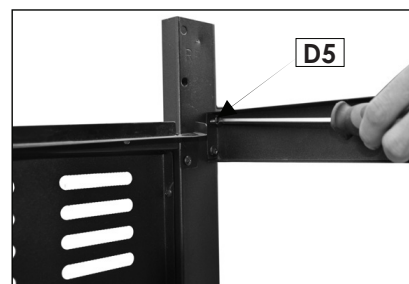

6

Montér støttestøtlisten(C16) til de fremre bena. Bruk 4 stk M6x15 mm skruer (D5).

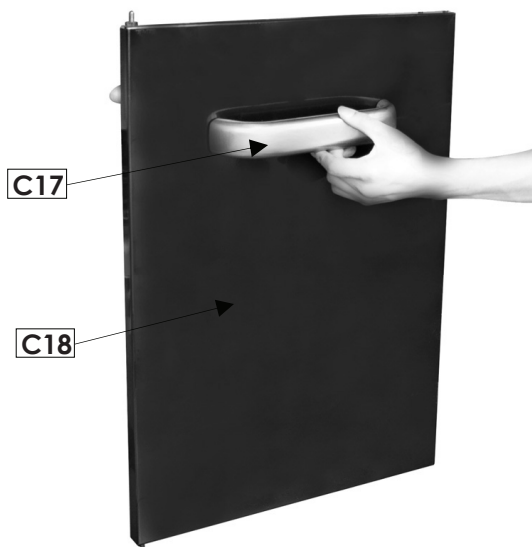

7

Løsne skruene i et av dørhåndtakene (C17).
Skrue fast dørhåndtaket på venstre dør (C18) med disse skruene,
som vist på bildet. Gjenta framgangsmåten for høyre dør (C19).



8

Hengse dørene på underskapet ved å presse fjærboltene inn.
Fest trådkurven (C20) på høyre dør slik bildet viser.

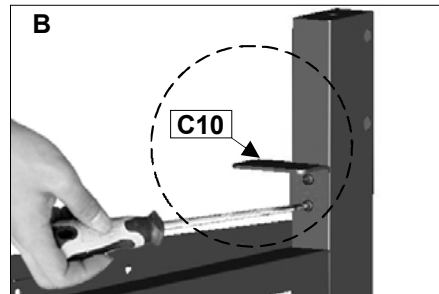
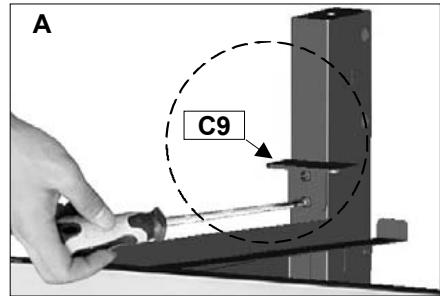

9

Skrue fast festebrakett A(C9) på venstre bakken og høyre framben med 4 stk M4x10 skruer (D3). Skru fast festebrakett B(C10) på høyre bakken og venstre framben med 4 stk. M4x10 skruer (D3).

OBS: Pass på at den flate braketten som holder grillkroppen fast, vender mot innsiden av skapet.



10

Grillkroppen (B1) kan nå plasseres forsiktig på underskapet og gjøres fast med 8 stk M6x40 (D1) som vist på bildet.



OBS!
MONTERING AV
GRILLKROPPEN
BØR UTFØRES AV
TO PERSONER

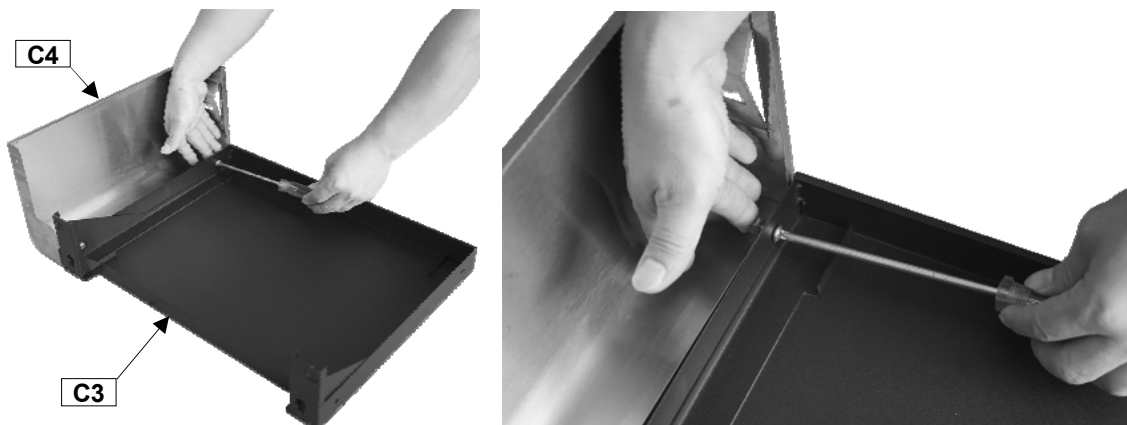

11

Skrusammen høyre sidebord (C3) og frontpanel (C4) og bruk 2 stk M6x15 skruer (D5) og 2 stk M6 låsemuttere (D4) som vist på bildet.

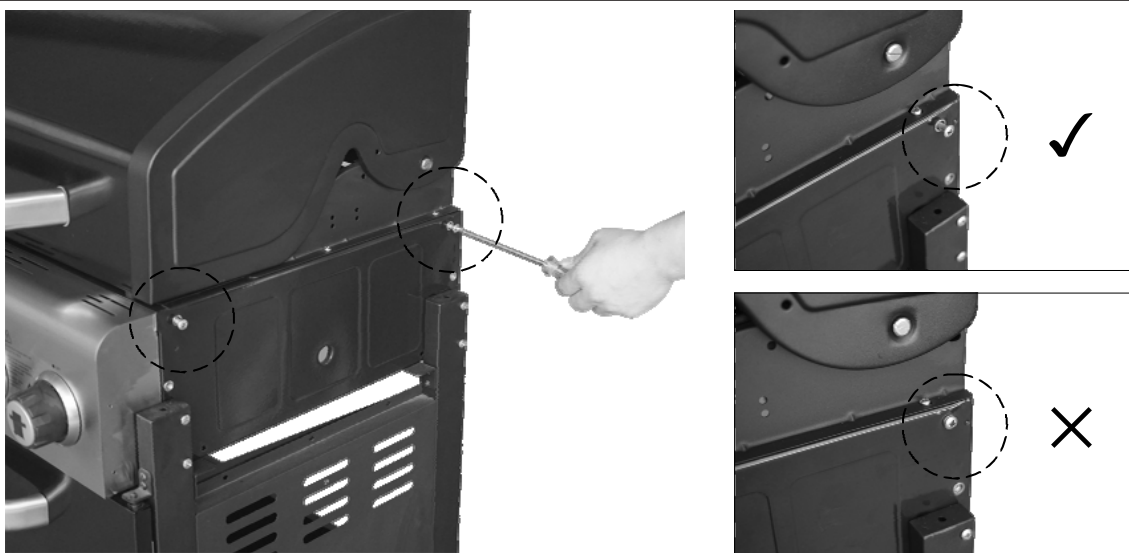

12

Fest 2 stk M6x15 skruer (D5) på høyre side av grillkroppen (B1), som vist på bildet. Ikke stram skruene helt fast.

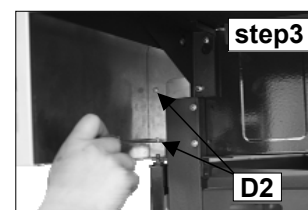
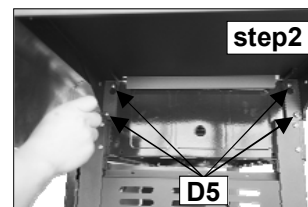
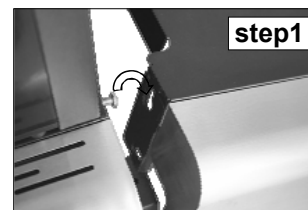

13

Heng på høyre sidebord på de forhåndsmonterte M6x15 skruer og fest sidebordet med ytterligere 2 stk M6x15 skruer (D5) og 2 stk. ST4.0x10 skruer (D2) som vist på bildet. Stram til de forhåndsmonterte skruene fra punkt 12.

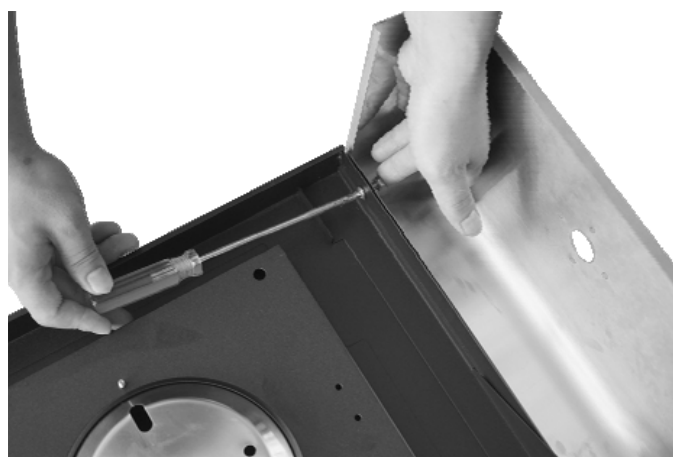
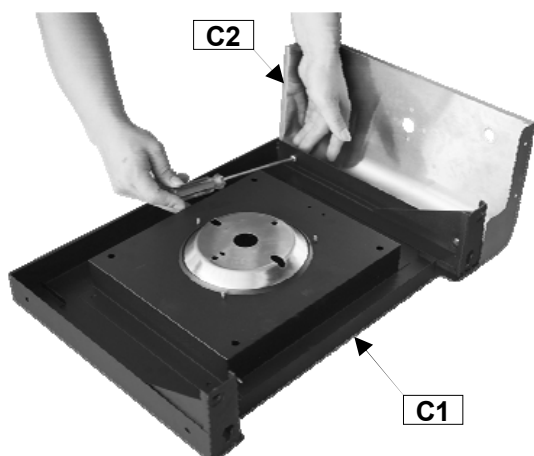

14

Fest sidebrenner frontpanel (C2) på sidebrennerhyllen (C1) ved hjelp av 2 stk M6x15mm skruer (D5) og 2 stk M6 låsemutter (D4) som vist på bildet.

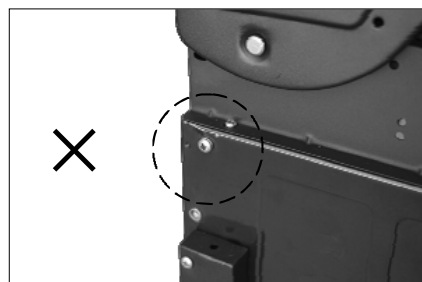
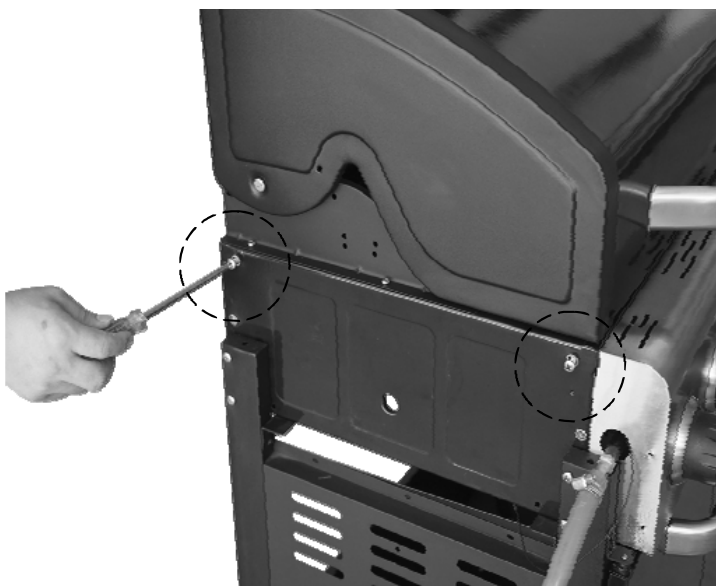

15

Fest 2 stk M6x15mm skruer (D5) på grillkroppen (B1), som vist på bildet. Ikke stram skruene helt fast.

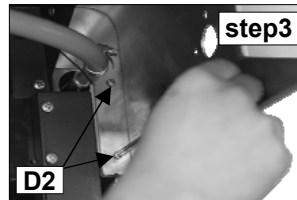
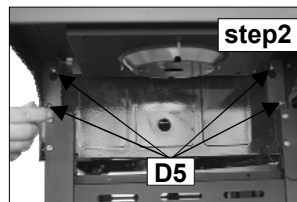

16

Heng sidebrennerhyllen på de forhåndsmonterte M6x15 skruer og fest sidebordet med ytterligere 2 stk M6x15 skruer (D5) og 2 stk. ST4.0x10 skruer (D2) som vist på bildet. Stram til de forhåndsmonterte skruene fra punkt 15.

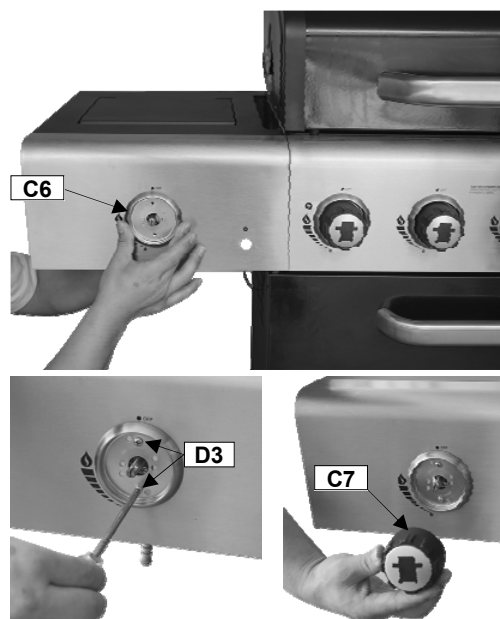
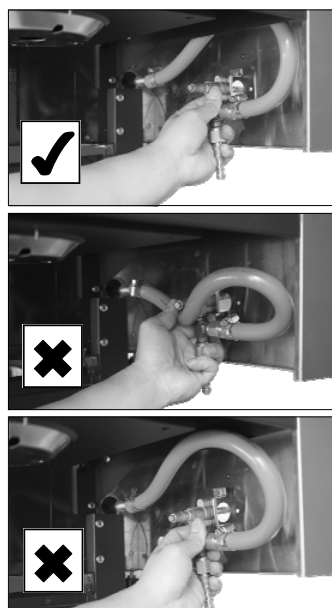

17

Sett bryterdeksel (C6) på sidebrennerbryteren (C7). Fest bryteren på sidebrennerbord ved hjelp av 2 stk M4x10 skruer (D3) som vist på bildet. Press bryteren (C7) fast på ventilspindelen på sidebrenneren.

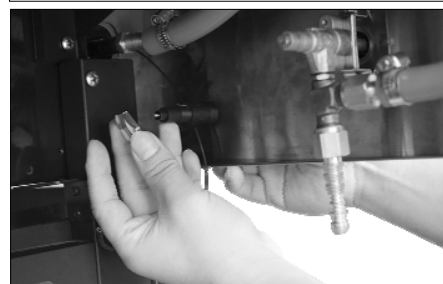
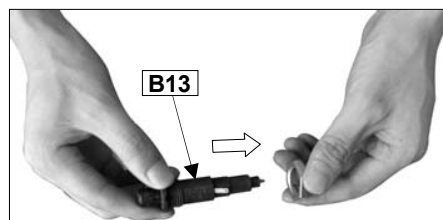

18

Løsne den ferdigmonterte skruen på tenningsknappen (B13). Plasser tenningsknappen gjennom sidebrennerpanelet og fest den med mutteren, på baksiden av panelet.

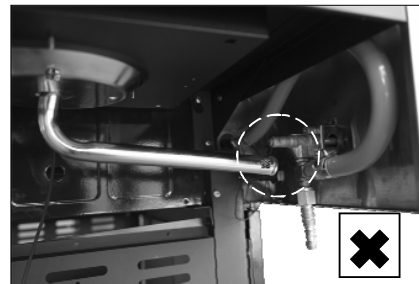
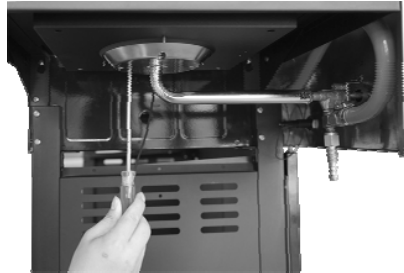
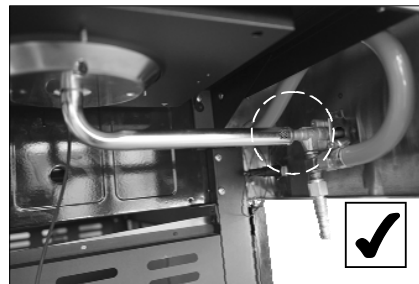
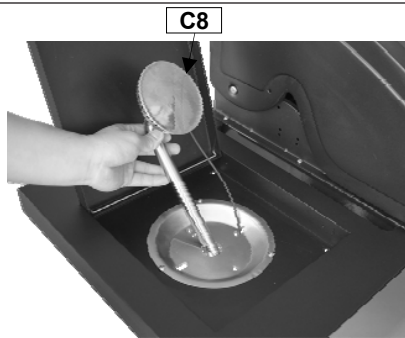

19 Tre venturirøret fra sidebrenneren (C8) gjennom hullet i bunnen på venstre sidebrennerbord. Bruk 1 stk M4x10 skruer (D3) til å feste sidebrenneren til sidebordet. Sjekk at enden av venturirøret er plassert over ventilen så gassen kommer inn i røret når ventilen åpnes.

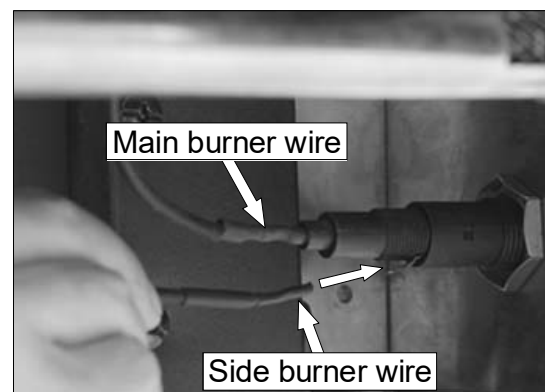
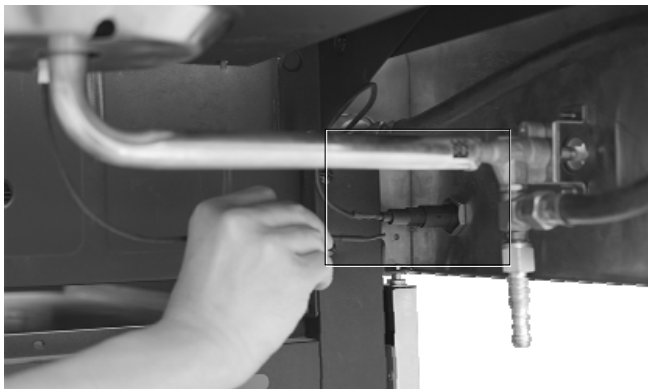

20



Koble ledningen for tenner til elektroden.

FØR DU BRUKER GRILLEN: DERSOM LEDNINGEN TIL HOVEDBRENNER OG SIDEBRENNER IKKE ER KOBLET RIKTIG TIL TENNINGSKNAPPEN, VIL DET IKKE OPPSTÅ GNIST NÅR TENNINGSKNAPPEN TRYKES INN. GRILLEN VIL DA IKKE TENNES.



21

Legg flammemetemmerne (B6) forsiktig ned i grillkroppen. Pass på at de ligger jevnt. Legg multigrillrist (B7), og rund grillrist (B8) på plass i grillkroppen.



22

Plassér sidebrennerstativet (C5) over sidebrenneren. **MERK: Kasseroller og kjeler som benyttes på sidebrenneren, bør være større enn 15 cm diameter, og mindre enn 24 cm diameter.**

Plassér varmehyllen (A3) på grillen, som vist på bildet.



23

Fra baksiden av grillen, skyv fettsamleren (B11) inn under grillkroppen.

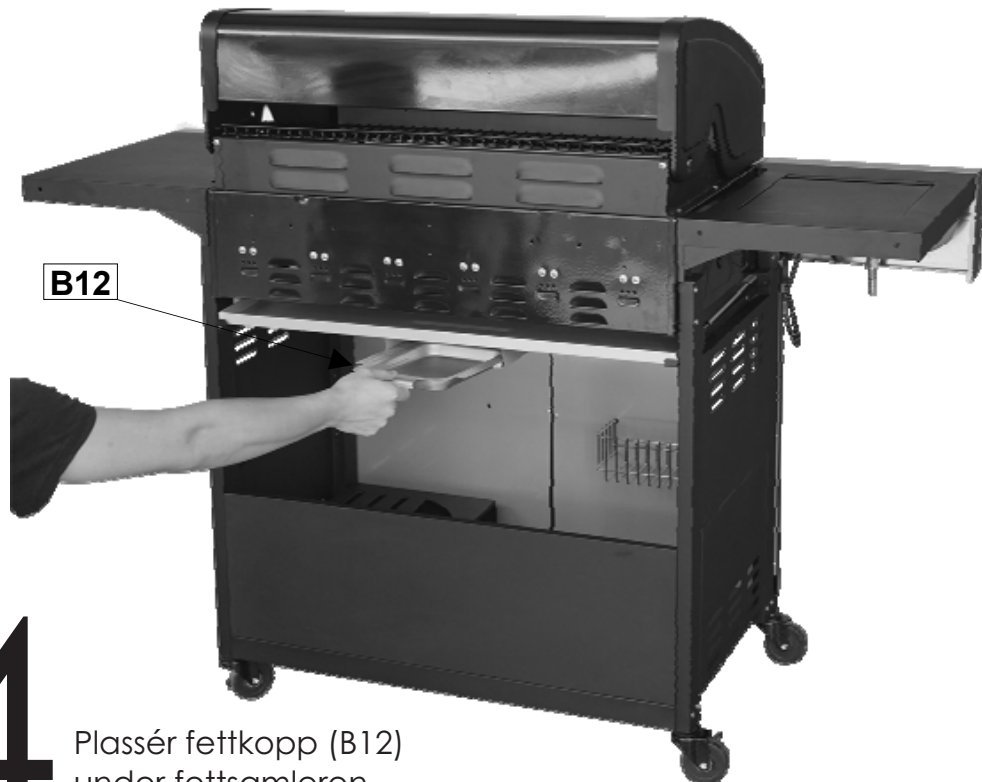

24

Plassér fettkopp (B12) under fettsamleren, som vist på bildet.



25

Grillen er nå ferdigmontert.

ALLE KOBLINGER OG SKJØTER SKAL LEKKASJETESTES (SE side 23) FØR GRILLEN TAS I BRUK. LEKKASJETEST SKAL ALLTID UTFØRES FØR GRILLEN TAS I BRUK OG BØR GJØRES JEVNLIIG OG VED UTSKIFTNING/FLYTTING AV GASSBEHOLDER.



Mission 6+1 er utstyrt med MGS. Multi Grill System betyr at den runde grillristen kan tas ut og erstattes med stekeplate i emaljert støpejern, pizzastein eller wokpanne. Slik kan du enkelt variere matlagingen - på grillen!

Ekstrautstyr følger ikke med. Selges hos nærmeste forhandler.

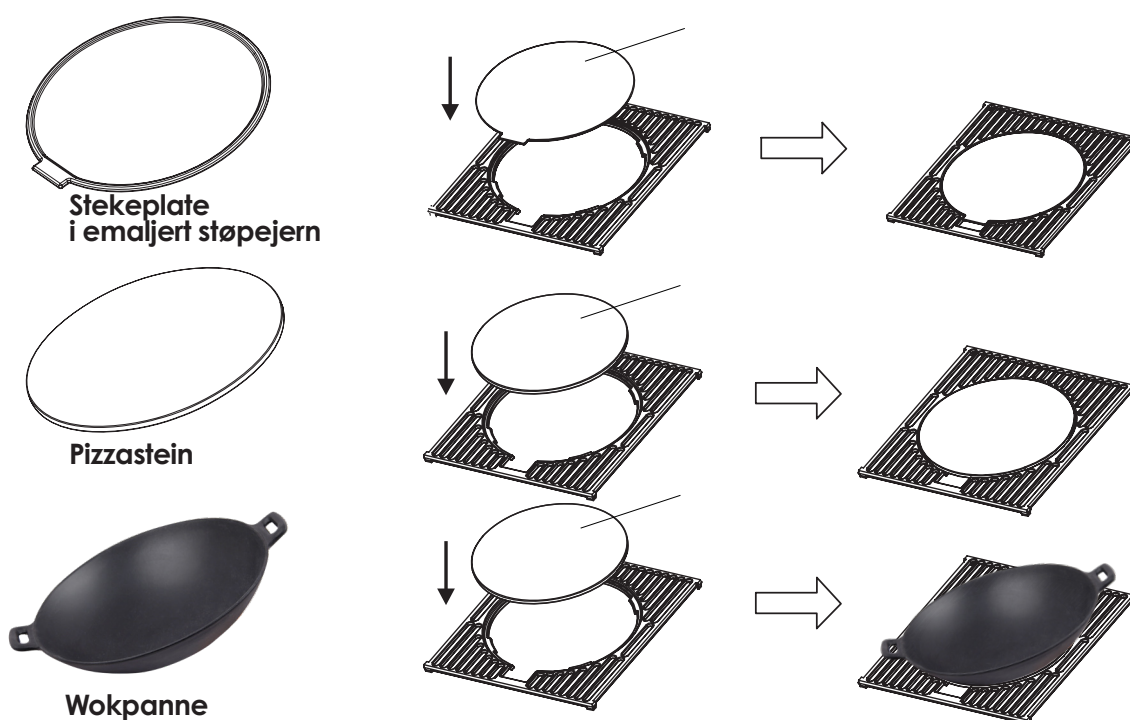

Tilkobling av gass

Gasslekkasjetest **SKAL** utføres **FØR** grillen tas i bruk (se side 23).

Gasslange

- Koble gaslangen på innløpet for gass, lokalisert under sidebordet på grillens venstre side. Bruk skiftnøkkel og stram forsiktig.
- Bruk aldri teip, lim, silikon etc. på koblingen.

Regulator og gassbeholder

- Sjekk at alle brytere på kontrollpanelet står i AV-posisjon før du kobler på regulatoren.
- Bruk en gassbeholder som er godkjent og passer for medfølgende regulator. Beholder på 10 kg eller større anbefales.
- Kontroller at gassbeholderen er plassert på et fast og flatt underlag, og lavere enn tilkoblingen.
- For bruk i Norden anbefales propangass, men grillen kan også brukes med butan. Butan er ikke godt egnet i lave temperaturer.

Følgende gasstyper kan brukes med denne grillen

- **I3B/P(30): G30(Butan), G31(propan) og blandinger av disse, LPG 30 mbar**

Viktig

- Sjekk jevnlig at gaslangen ikke har sprekker, skader og morkenhet. Ikke bruk en skadet gaslange.
- Pass på at den bevegelige plastdelen på regulatoren er intakt og at den ikke blir skadet av varme deler på grillen.



ADVARSEL

⚠ Oppbevar aldri gassbeholderen under grillen ved bruk. Koble fra regulatoren for å oppbevare gassbeholder under grillen utenom bruk.

⚠ Flytt aldri grillen når den er i bruk eller er tilkoblet gassbeholder.



VIKTIG! LEKKASJETEST

Før grillen tas i bruk må en lekkasjetest gjennomføres. Lekkasjetest bør gjøres jevnlig og hver gang gassbeholder, regulator eller slange skiftes og dersom grillen ikke har vært brukt på en stund.

Lekkasjetest steg for steg:

1 Lag en blanding med 2 deler oppvasksåpe og én del vann.

2 Slukk alle levende flammer, varmekilder og sigaretter i området der lekkasjetesten skal utføres.

3 Skru alle brytere på grillen i AV-posisjon.

4 Sett regulatoren i AV-posisjon og koble den til gassbeholderen.

5 Pensle såpeblandingen på alle skjøter og koblinger på gassbeholderen, regulatoren, hele slangen og alle ventiler på grillen.

6 Åpne gasstilførselen på regulatoren og sjekk nøye om det kommer bobler på noen av stedene hvor blandingen er påført.

7 HVIS DET OPPSTÅR BOBLER, LUKK GASSTILFØRSELEN. STRAM ALLE KOBLINGER/SKJØTER. GJØR SÅ EN NY LEKKASJETEST. GRILLEN MÅ IKKE TAS I BRUK FØR MAN ER SIKKER PÅ AT DET IKKE FINNES LEKKASJER.

8 Hvis man etter gjentatte forsøk fortsatt opplever gasslekkasje, ta kontakt med forhandler for utbedring av problemet.



NB!
BENYTT ALDRI
ÅPEN FLAMME FOR
Å GJENNOKMFØRE
EN LEKKASJETEST

Før grillen tas i bruk

PLASSERING AV GRILLEN

- Pass på at grillen er plassert minst 150 cm i alle retninger fra husvegg, trær og planter og andre brennbare materialer/væsker under bruk.
- Grillen skal ikke plasseres under tak eller utbygg.
- Sørg for at grillen er plassert på et sted med god ventilasjon.
- Grillen må ikke brukes under normalt bakkenivå.
- Når grillen er i bruk, bør hjulene alltid låses.

SISTE SJEKK

- Sjekk at alle brytere fungerer som de skal.
- Sjekk at gasslangen er fri for sprekker og skader (dette bør gjøres før hver gang grillen skal brukes).
- Gassbeholder og gasslange må ikke komme i kontakt med varme gjenstander.

Grilltips

● **HOLD GRILLEN REN.** En ren grill gir bedre effekt, mindre røyk og mindre oppflamming fra fettrester. Brenn av grillen etter bruk ved å åpne lokket og sett grillen på full styrke i ca 10 minutter. Avkjøl grillen og børst deretter bort aske fra flammemetemere og rister.

● **PENSLE GRILLRISTENE MED EN OLJE** som tåler høy varme. Dette hindrer maten i å brenne seg fast i ristene.

● **FORVARM GRILLEN** i ca. 10 minutter på full styrke før mat legges på grillen. Det vil gi et bedre grillresultat og grillingen tar kortere tid.

● **UNNGÅ Å GRILLE FROSSEN** eller halvveis tint mat. Kulden vil forlenge grilltiden og gi et dårligere resultat.

● **DEL INN GRILLEN I VARME OG KALDE SONER.** Når maten er halvveis ferdig, flyttes den til kald sone og grilles ferdig der. Dette gir et bedre resultat og gjennomsteker maten uten at den blir brent.

● **BEREGN GRILLTIDEN** for hver matrett og legg maten på grillen i rekkefølge slik at alt blir ferdig til samme tid.

● **PENSLE MATEN JEVNIG** under grilling med olje eller annen marinade. Dette gjør at maten holder seg saftigere.

● **IKKE ÅPNE LOKKET** på grillen under grilling. Når lokket åpnes, slippes mye av varmen ut.

OBS!

- **KUN 50% AV GRILLFLATEN KAN DEKKES TIL NÅR DU GRILLER. VED BRUK AV STEKEPLATE, IKKE DEKK GRILLRISTEN MED ALUMINIUMSFOLIE.**
- **DEKKES HELE STEKEFLATEN, OPPSTÅR KRAFTIG VARMEUTVIKLING SOM VIL KUNNE SKADE GRILLEN.**
- **SKADER PÅ GRILLEN FORÅRSAKET AV OVEROPPHETING VIL IKKE BLI DEKKET AV GARANTIE.**

Tenningsinstruksjoner Mission 6+1

1 Åpne lokket på grillen og sidebrenneren før antenning. Tenn aldri grillen eller sidebrenner med lokket lukket.

2 Pass på at alle brytere er i "AV"-posisjon.

3 Åpne gassventilen på gassbeholderen.

4 Start med bryteren helt til venstre på kontrollpanelet. Trykk inn og vri bryteren til full styrke. Trykk deretter inn tennerknappen gjentatte ganger til grillen er tent. Hvis brenneren ikke tenner innen 5 sekunder, lukk gasstilførselen og vent 5 minutter før prosedyren gjentas.

5 Hvis brenneren ikke tenner etter gjentatte forsøk, utfør manuell tenning med fyrstikk.

6 Når første brenner er tent kan de andre brennerne tennes i rekkefølgen venstre mot høyre. Tenn én brenner av gangen ved å vri bryteren på fullt. Sjekk at hver brenner er tent før neste tennes.

7 Skru alle brennerne på full styrke i 10 minutter for å forvarme grillen. Dette bør alltid gjøres før du skal grille. Lokket skal alltid være åpent under forvarming.

8 Etter å ha forvarmet grillen, skru ned til lav varme på alle brennerne for å oppnå best resultat når du griller.

HVIS GRILLEN IKKE TENNER VED MANUELL TENNING, SE TABELL OM FEILSØKING ELLER TA KONTAKT MED FORHANDLER.

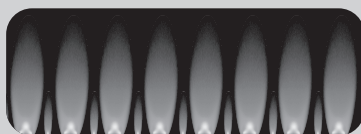

Flammene skal være blå og stabile. Ved stor, gulaktig flamme, oppflamming eller ustabil flamme, sjekk tabell om feilsøking.

SLUKKING AV GRILLEN

Steng ventilen på gassbeholderen først, deretter slå av kontrollbryterne på grillen.

MANUELL TENNING

Hvis grillen ikke tenner normalt, bruk følgende prosedyre for manuell tenning. Du trenger en lang fyrstikk eller grillighter.

● Følg steg 1-3 (Tenningsinstruksjoner).

● Tenn høyre brenner ved å stikke en tent fyrstikk/grillighter inn i hullet, lokalisert under høyre sidebord.

● Trykk inn og vri bryteren helt til høyre mot klokken, i full posisjon. **Ikke stå bøyd over grillen når dette gjøres.**

● Når høyre brenner er tent, tenn de resterende brennerne i rekkefølge høyre til venstre. Sjekk at hver brenner er tent før du tenner neste. Tenn én brenner om gangen.

● For å tenne sidebrenneren, hold en tent fyrstikk/grillighter over brenneren. Trykk inn og vri sidebrennerbryteren mot klokken, til full posisjon. **Ikke stå bøyd over grillen når dette gjøres.**

● Skru brenneren på full styrke i 10 minutter for å forvarme grillen. Dette bør alltid gjøres før du skal grille. Lokket skal alltid være åpent under forvarming.

● Etter å ha forvarmet grillen, skru ned til lav varme. Grill på lav varme, da oppnår du best resultat når du griller.

● Dersom brenneren ikke tennes, kontakt din nærmeste forhandler.

ADVARSLER

 Hold alltid oppsyn med grillen under bruk. Pass på at barn og andre som trenger tilsyn ikke er i nærheten av grillen under bruk.

 Grillen er kun beregnet for utendørs bruk og skal ikke brukes under tak. Grillen må ikke brukes på steder som er under normalt bakkenivå. Gass kan da samle seg opp og medføre fare for eksplosjon. Gassansamling kan også medføre surstoffmangel.

 Grillen er kun beregnet for bruk med gass. Bruk IKKE lavasteiner, brikker, grillkull, opptenningsmidler etc. i grillen.

 Tenn aldri grillen med lokket lukket.

 Lekkasjetest skal jevnlig utføres og alltid ved bytte av gassbeholder eller om gassbeholderen ikke har vært i bruk over lengre tid. Sjekk alltid gaslangen for skader og sprekker før grillen skal brukes.

 Koble grillen fra gassbeholderen når den ikke er i bruk, og før grillen skal flyttes.

 Hvis grillen lagres i garasje eller kjeller under bakkenivå, skal ikke gassbeholderen oppbevares på samme sted. Gassbeholderen må oppbevares over normalt bakkenivå.

 Ventilasjonsåpningene i grillen må ikke under noen omstendigheter tettes eller blokkeres.

 Se til at venturi (ventilasjon) på brenner og sidebrenner ikke er tett eller blokkert før bruk.

 Bruk hansker ved montering og løfting. Skarpe kanter kan forekomme.

 Legg ikke grilltrekk eller annet brennbart i rommet under grillen, når grillen er i bruk eller er varm.

 Grillen skal rengjøres regelmessig og grundig.

Fettbrann

Manglende vedlikehold kan medføre at gammelt fett tar fyr og lager en fettbrann.

FORHINDRE FETTBRANN

- Rengjør grillen jevnlig for å unngå fettbrann.
- Fettoppsamlere bør fylles med fettabsorberende materiale, f.eks. skjellsand/kattesand. Sanden suger opp fett og matoljer og kan forhindre fettbrettbrann (Aluminiumsfolie kan legges under sanden for å lette rengjøringen).



Branner som forårsakes av fett, skader metallet, lakken og emaljen. Skader på grillen forårsaket av fettbrann dekkes ikke av garantien, da dette er feil bruk.

NÅR FETTBRANN OPPSTÅR

Ved fettbrann, lukk gasstilførselen og koble fra regulatoren. La lokket være åpent og vent til brannen slukker av seg selv.



**BRUK ALDRI VANN
TIL Å SLUKKE FETTBRANN**

Vedlikehold og rengjøring

VEDLIKEHOLD

- Sjekk jevnlig at brennerne brenner riktig.
- Fjern grillristen og flammemetemmerne.
- Tenn grillen på normal måte.
- Vri bryterne fra lav til høy. Sjekk om det er forskjell i styrken, og at flammen er klar og blå. Flammen skal ikke være oransje. Hvis brenneren oppfører seg unormalt, les avsnittet om feilsøking.
- Fjern gamle fettrester på brennerne med en grillbørste.

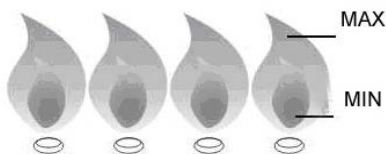

INSEKTER OG SKADEDYR

Insekter eller andre skadedyr kan ta "bolig" i grillen når grillen står ubrukt over lengre tid. Har du problemer med opptenning eller opplever ujevne flammer, kan dette skyldes skadedyr som blokkerer gasstilførselen.

Demonter brennerne og rengjør disse ved mistanke om skadedyr i grillen. Montér brennerne igjen når de er helt tørre.

Sjekk at gasslangen ikke har skader etter mus eller rotter.

RENGJØRING

- Bruk kun rent vann og eventuelt milde rengjøringsmidler for generell rengjøring. Ikke bruk brennbare rengjøringsmidler.
- For rengjøring av grillristen, brenn av grillen ca. 10 minutter etter bruk med åpent lokk. Børst ristene med en grillbørste. Ved rengjøring med vann, bruk normal oppvaskåpe og ikke-slipende rengjøringsmidler. Grillristene må ikke vaskes i oppvaskmaskin, da dette vil skade emaljen.
- Tørk ristene godt etter rengjøring og sett disse inn med matolje.
- For å hindre "interesse" fra skadedyr og eventuell lukt, rengjør fettsamlere jevnlig.
- Oppbevar grillen tørt eller under grilltrekk når grillen ikke er i bruk.
- For å unngå rustskader på utvendige deler, polér grillen med bilvoks årlig. Bor du 5 km eller i kortere avstand til havet, anbefales det å oppbevare grillen innendørs, da saltinnholdet i luften kan redusere grillens levetid.
- Legg kattesand o.l i bunnen på fettbrettet. Sanden absorberer fett som drypper ned, og kan forhindre fettbrann. Det forenkler også senere rengjøring av fettbrettet.
- Grillen må holdes ren for matfett, for ikke å forringes.
- Fettkoppen bør tømmes regelmessig for å unngå at fett renner over.
- Rust kan forekomme naturlig på støpejern og ståldeler, og vil ikke påvirke grillen på kort sikt. Overflaterust vaskes/pusses bort.
- Grillen bør være ren og tørt før grilltrekket tas på. Sørg for god ventilasjon. Fuktighet under grilltrekket vil kunne forårsake store rustskader.

Feilsøking

PROBLEM	MULIG ÅRSAK	LØSNING
Brenner vil ikke tenne ved bruk av tenneren	Gassbeholderen er tom	Bytt gassbeholder
	Regulatoren er defekt	Regulator bør sjekkes, evt. erstattes
	Blokkeringer i brenneren	Rens brenneren
	Blokkeringer i gassventilen eller slangen	Rens gassventilen og gasslangen
	Elektroden er tilgriset av fett	Rengjør elektroden
	Tennerknappen er defekt	Ta kontakt med forhandler
	Sterk vind i området	Flytt grillen i le for vind
	Ledning for tenner er ikke på plass, eller defekt	Kontrollér at ledningen er montert riktig
Brenner vil ikke tenne ved hjelp av fyrstikk	Gassbeholderen er tom	Bytt gassbeholder
	Ujevn gasstilførsel	Sjekk regulator eller koble til en ny
	Blokkeringer i brenneren	Rens brenneren
	Blokkeringer i gassventil eller gasslangen	Rens gassventilen og gasslangen
Lav flamme eller flashback (brann i brennerslangen – hvesende lyd høres)	Gassbeholderen er for liten	10 kg gassbeholder anbefales til denne grillen
	Blokkeringer i brenneren	Rens brenneren
	Blokkeringer i gassventilen eller slangen	Rens gassventilen og slangen
	Sterk vind i området	Flytt grillen i le for vind
Gassventilbryteren er vanskelig å vri rundt	Gassventilen sitter fast	Gassventilen bør skiftes ut NB! Bryter må trykkes inn før den vrides.
Kraftig røyk	Fett/matrester	Rengjør fettsamleren

Reservedeler, forbrukerkontakt og reklamasjoner

Dette produktet er dekket med reklamasjonsrett i henhold til forbrukerlovgivningen.

Produktet gjennomgår streng kvalitetskontroll og testing på fabrikk.

Skulle det mot formodning mangle deler i pakken eller produktet være skadet, ta kontakt med forhandler eller nedenstående forbrukerkontakt for videre hjelp.

Skader som skyldes feilbruk, manglende vedlikehold eller ombygging av produktet, medfører bortfall av reklamasjonsretten.

Ødelagte deler som ikke skyldes feil ved produktet, faktureres etter gjeldene prislister + frakt og ekspedisjonsgebyr.

Ved behov for deler eller ved reklamasjon, ta kontakt med forhandler eller forbrukerkontakt.



FORBRUKERKONTAKT
Nordic Season Products AS

Support tlf.: 924 78 600 (Man – Fre, 08:00 – 14:00)
E-post: support@nordicseason.no
www.nordicseason.no

Ved reklamasjon på produktet skal kjøpsbevis og serienummer vedlegges.
Serienummer finnes på sølvfarget klistremerke på bunnhyllen.
Produsert i Kina for Nordic Season Asia Co. Ltd.

Manufacturer: TPA Industrial (DG) Co. Ltd.
Fengyuan Rd., Dakan Village, Huangjiang Twon, Dongguan City, Guangdong Province, China