

ASENNUS, KÄYTTÖ JA
HUOLTO-OHJEET KAASUGRILLI

FI

Meteor

GG501702

6+1
Black
EDITION



LUE OHJEKIRJAT JA TUTUSTU
TUOTTEESEEN ENNEN GRILLIN
KÄYTTÄMISTÄ
VAIN ULKOKÄYTTÖÖN!





Sisällysluettelo

VAROITUKSET	3
Tekniset tiedot	4
Kaasukategoria	4
Räjätyskuva	5
Osaluettelo.....	6
Kokoamisohjeet	8
Vuototesti	20
Kaasun liittäminen	21
Ennen grillin käyttämistä.....	22
Vihjeitä.....	23
Sytyttämisohejet.....	24
VAROITUKSET	25
Puhdistaminen	26
Vianetsintä.....	27
Kuluttajapalvelu.....	28

VAROITUKSET



 Vakavien henkilö- ja omaisuusvahinkojen vaara, jos ohjeita ei noudateta.

 Jotkut grillin osat voivat olla teräviä. Ota se huomioon ja käytä suojakäsineitä koottaessa ja nostettaessa. Terävät reunat voivat vahingoittaa.

 Grilli on tarkoitettu vain ulkokäyttöön hyvin tuuletetuissa tiloissa. Älä grillaa suljetuissa tai katetuissa tiloissa, joissa vaarana on hapenpuute.

 Grillin ulkopinnat ovat erittäin kuumia käytön aikana. Pidä lapset, eläimet ja valvontaa vaativat turvallisella etäisyydellä. Älä siirrä toimivaa tai kaasupulloon liitettyä grilliä.

 Sulje säädin käytön jälkeen ja irrota se pullosta.

 Grillin muuttamisesta voi seurata vaara ja takuun kumoutuminen.

 Älä säilytä kaasupulloa toimivan grillin alla, sillä kaasuvuodosta voi aiheutua vakavia vahinkoja. Aseta pullo käytön ajaksi grillin viereen.

Älä aseta grillipeitettä tai muuta palavaa grillin alle, kun sitä käytetään tai se on kuuma.

 Laavakiviä, hiiliä tai brikettejä ei saa käyttää..

 Puhdista grilli säännöllisesti ja huolellisesti.

Tekniset tiedot - Meteor 6+1

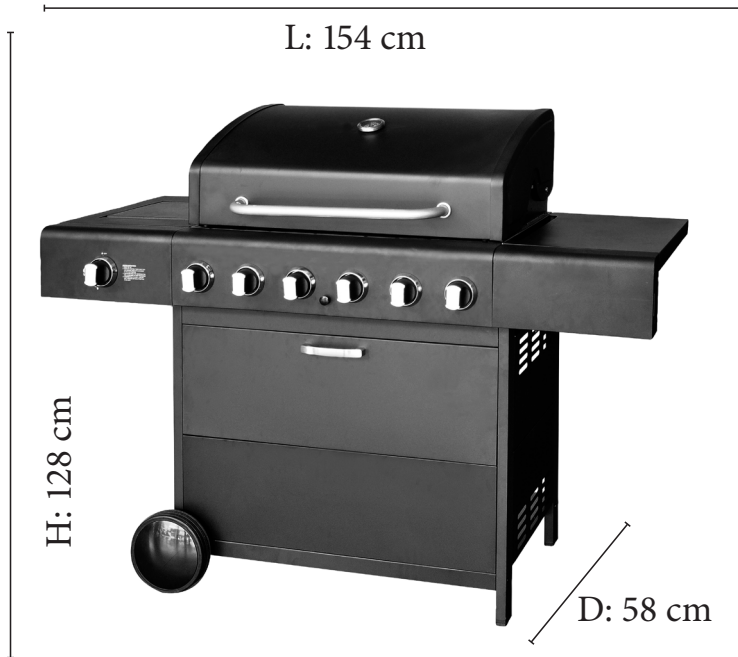

Kokonaisteho: 20,22 kW
(Poltinta 6 x 2,88 kW)
Kaasun kulutus: 1472 grammaa/tunti.

Letku ja säädin: EN-hyväksyntä vaaditaan.
Kaasupullo (ei sisälly): Käytä Suomessa hyväksytyjä vakiopulloja. Suositus 10/11 kg. Vaikka sekä butaania että propaania voidaan käyttää, Suomessa suositellaan käytettäväksi propaania. Hyväksytyjä letkuja ja säätimiä on myytävänä useimmissa kaasutarvikkeita myyvissä liikkeissä.

HUOM! Kaasuletkun sallittu enimmäispituus on 150 cm.

Tietoja kaasukategorioista

CE 0359-16

KÄYTTÖMAAT	VENTTIILIN KOKO	KAASUN LAATU	KAASU-KATEGORIA
BE, CY, CZ, DK, EE, FI, FR, HU, IT, LT, NL, NO, SE, SI, SK, RO, HR, TR, BG, IS, LU, MT	Halk. 0,84 mm	G30(Butaani), G31 (propani) ja niiden seokset, LPG 28 -30mbar	I3B/P(30)

Tuote on standardien EN498 ja EN484 (EUROPEAN GAS APPLIANCE STANDARD) mukainen ja sillä on CE-sertifiointi.

Räjätyskuva

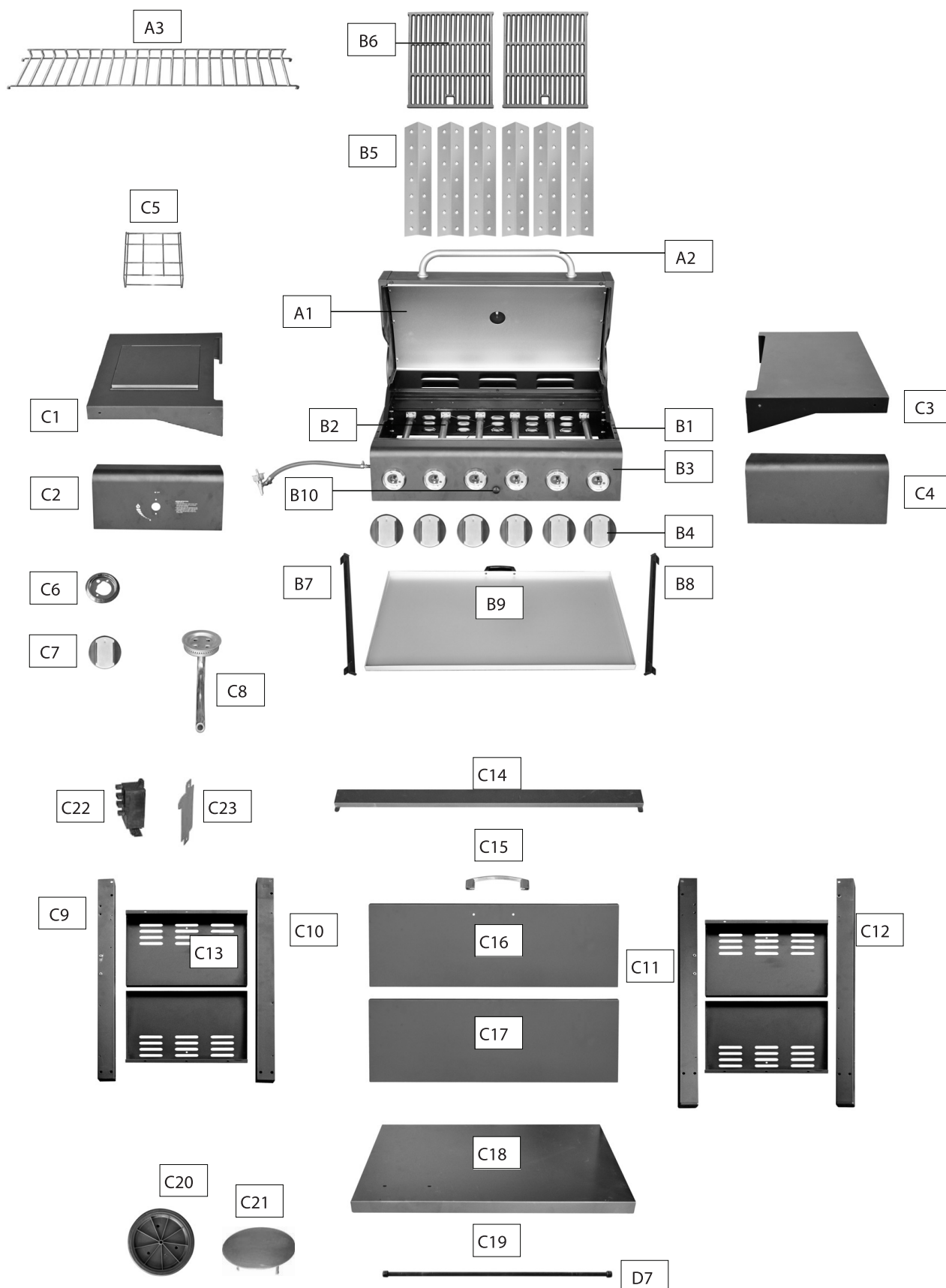

Osaluettelo

	Code	Part	QTY	+ = Asennettu valmiiksi etukäteen
HUPPU	A1	Kansi	1	✓+
	A2	Kannen kahva	1	✓+
	A3	Lämpöhylly	1	✓
RUNKO	B1	Grillin runko	1	✓
	B2	Poltin	6	✓+
	B3	Säädinpaneeli	1	✓+
	B4	Säädinpaneelin nuppi	6	✓+
	B5	Liekinvaimennin	6	✓
	B6	Grillausritilä	2	✓
	B7	Rasvapellin vasen kannatin	1	✓
	B8	Rasvapellin oikea kannatin	1	✓
	B9	Rasvapelti	1	✓
	B10	Rasvapelti kahva	1	✓
ALAOSA	C1	Sivupolttimen hylly	1	✓
	C2	Sivupoltinhyllyn paneeli	1	✓
	C3	Sivuhylly	1	✓
	C4	Sivuhyllyn paneeli	1	✓
	C5	Sivupolttimen ritilä	1	✓
	C6	Nupin kehys	1	✓
	C7	Sivupolttimen nuppi	1	✓
	C8	Sivupoltin	1	✓
	C9	Vasen etujalka	1	✓
	C10	Vasen takajalka	1	✓
	C11	Oikea etujalka	1	✓
	C12	Oikea takajalka	1	✓
	C13	Sivupaneeli	4	✓
	C14	Ylempi runkotuki	1	✓
	C15	Säilytyslaatikon kahva	1	✓
	C16	Säilytyslaatikko	1	✓
	C17	Etupaneeli	1	✓
	C18	Pohjapaneeli	1	✓
	C19	Akseli	1	✓
	C20	Pyörä	1	✓
	C21	Pyörän pölykapseli	1	✓
	C22	Elektroninen sytytyslaite	1	✓
	C23	Lämpökilpi	1	✓
HARDWARE	D1	ST4.0x10 Ruuvi	30	✓
	D2	M4 Ruuvi	4	✓
	D3	M4x10 Ruuvi	3	✓
	D4	M6 Mutteri	12	✓
	D5	M6x15 Ruuvi	16	✓
	D6	M6x40 Ruuvi	16	✓
	D7	Lukkomutter	2	✓

Kun tilaat varaosia, käytä osaluettelon numeroa.

**Grillin mukana toimitetaan seuraavat ruuvit,
aluslevyt ja mutterit, jotka on asennettava**

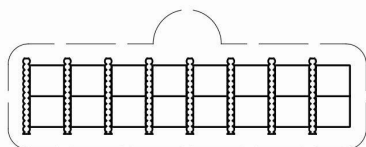
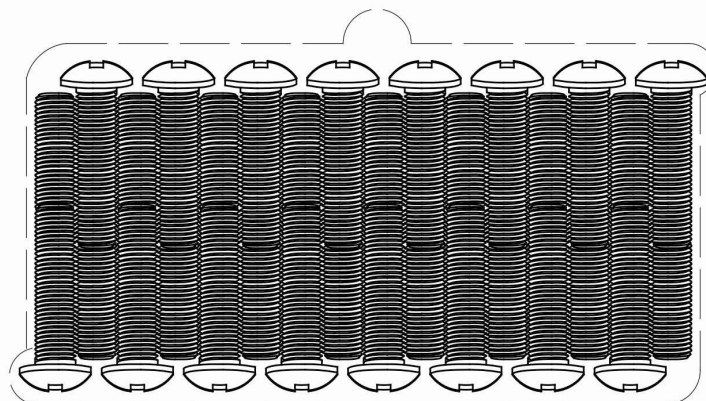
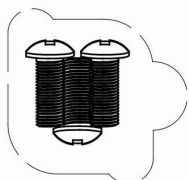
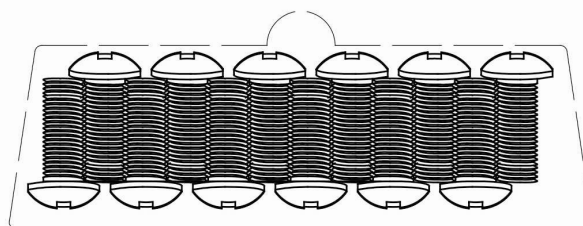
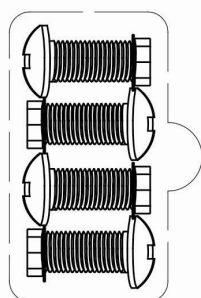
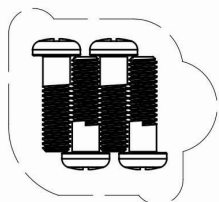
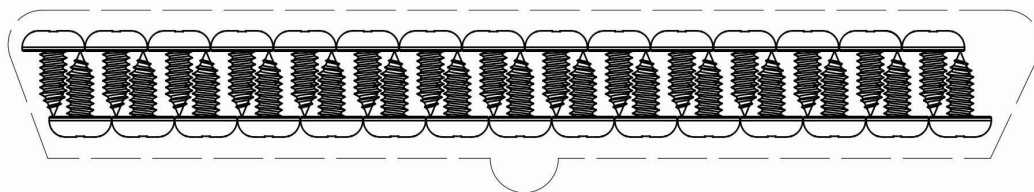

Kokoamisohjeet



Noudata ohjeita vaihe vaiheelta.

Jotkut osat ovat painavia, joten kokoamiseen tarvitaan 2 henkilöä.

KOKOAMISEEN TARVITTAVAT TYÖKALUT:

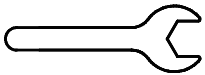

**Ristiuraruuvitaltta (ei sisälly)
Jakoavain / kiitoavain (ei sisälly)**

HUOM!
käytä sähkötyökaluja varoen, sillä niiden voima voi vahingoittaa ruuveja.

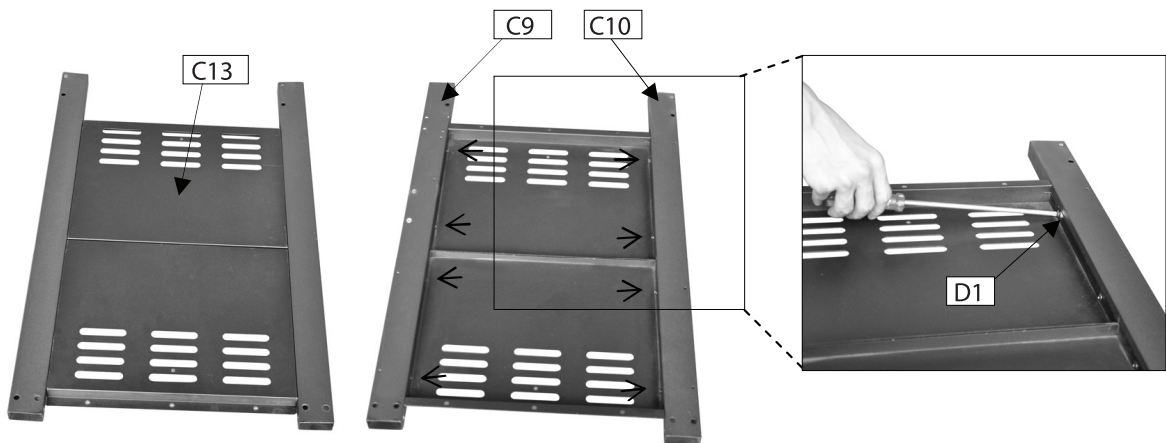

1

Kiinnitä vasemmat jalat (C9,C10) sivupaneeleihin (C13) ST4.0x10 ruuveilla (D1x8 kpl).

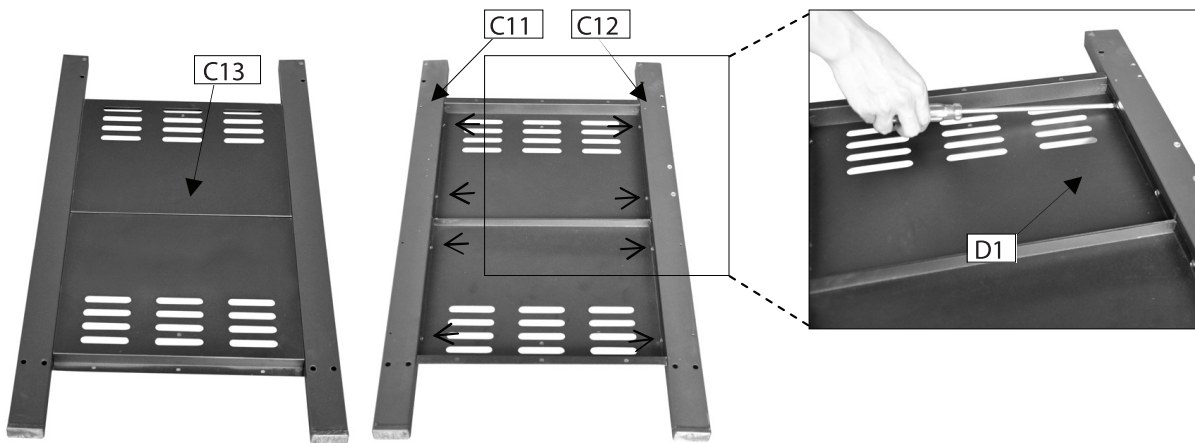

2

Kiinnitä oikeanpuoleiset jalat (C11,C12) sivupaneeleihin (C13) ST4.0x10 ruuveilla (D1x8 kpl).



3

Kiinnitä sekä vasen kaappipaneeliasennelma (C9, C10, C13) että oikeanpuoleinen kaappipaneeliasennelma (C11, C12, C13) pohjapaneeliin (C18) M6x40 pulteilla (D6x8 kpl) ja M6 muttereilla (D4x8pcs).

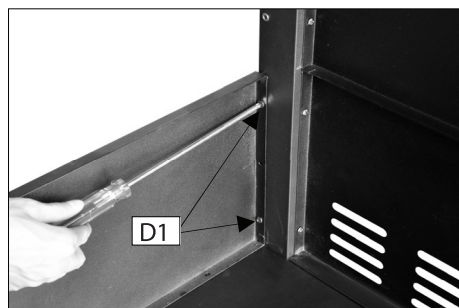
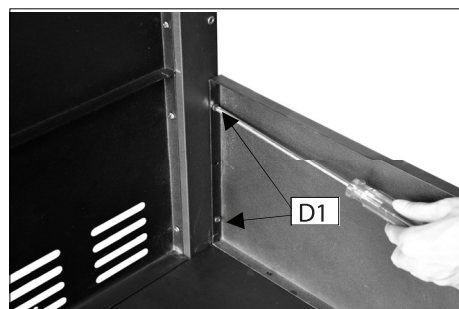

4

Kiinnitä etupaneeli (C17) vasemman- ja oikeanpuoleisten etujalkojen väliin ST4.0x10 ruuveilla (D1x4 kpl).

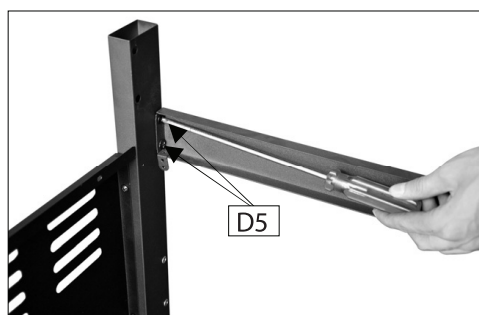

5

Kiinnitä ylempi runkotuki (C14) etujalkoihin M6x15 pulteilla (D5x4 kpl).



6

Kiinnitä säilytyslaatikko (C16) vasemman- ja oikeanpuoleisten etujalkojen väliin M4 lukkopulteilla (D2x4 kpl).

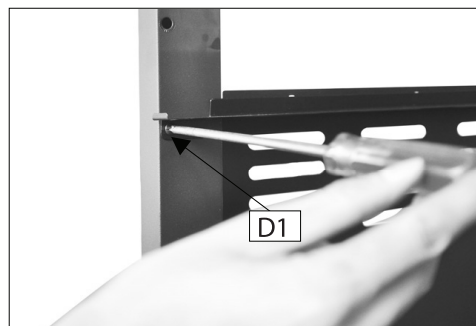
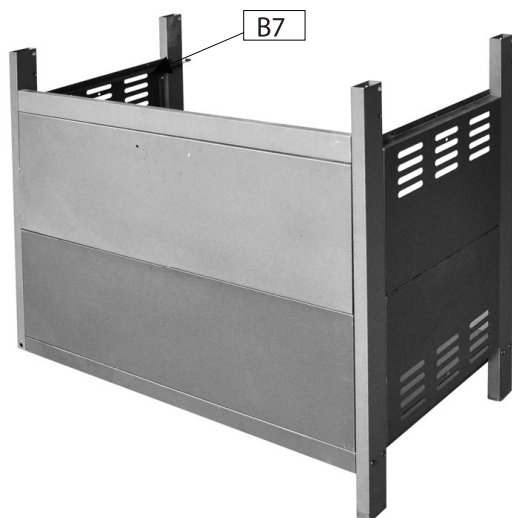

7

Kiinnitä rasvavevyn vasen kannatin (B7) oikeanpuoleisiin jalkoihin ST4.0x10 ruuveilla (D1x2 kpl) – katso kuva. Asenna rasvavevyn oikeanpuoleinen kannatin (B8) samalla tavalla.



8

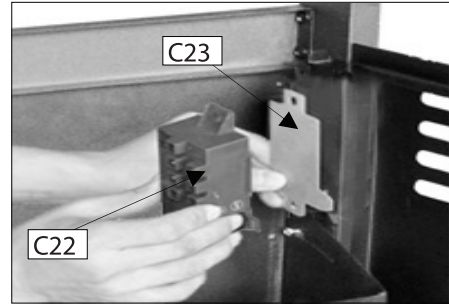

Kiinnitä elektroninen sytytyslaite (C22) ja lämpökilpi (C23) vasempaan etujalkaan työntämällä ST4.0x10 ruuvit (D1x2 kpl) elektronisen sytytyslaitteen ja lämpökilven läpi ja ruuvaamalla ne kiinni vasempaan etujalkaan.

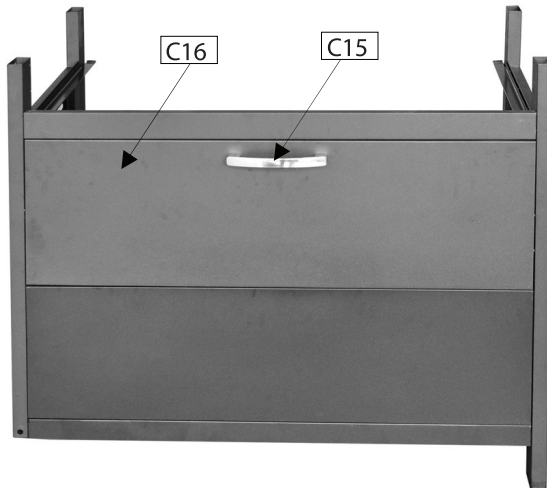

9

Irrota kiinnityspultit säilytyslaatikon kahvasta (C15), ja kiinnitä se sitten säilytyslaatikkoon (C16) samoilla kiinnityspulteilla.

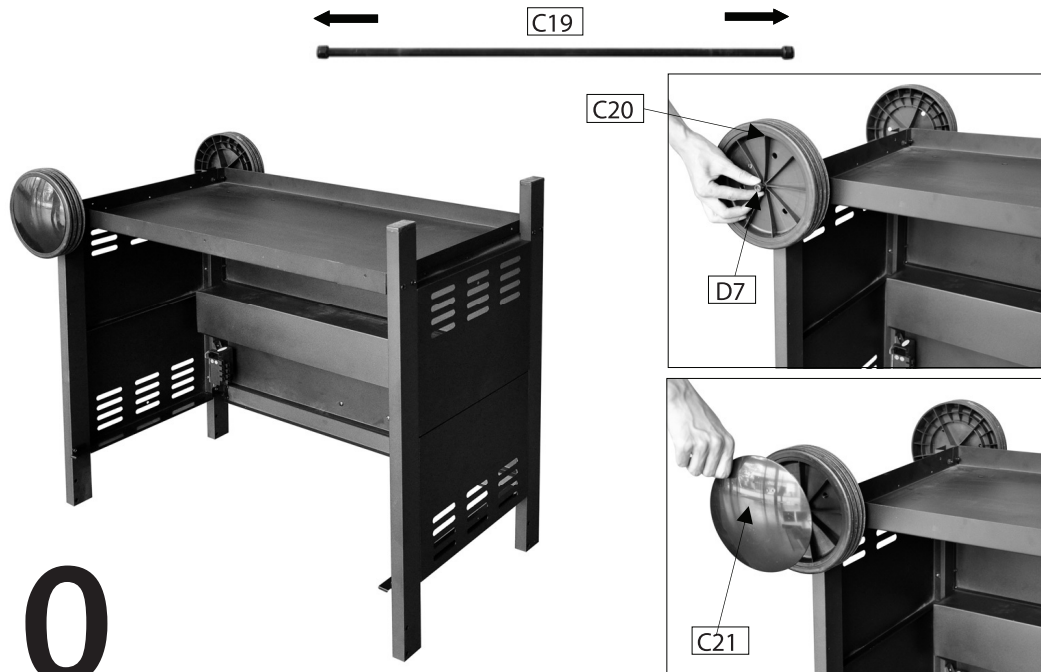

10

Irrota lukkomutterit (D7) akselin kummastakin päästä (C19).
 Pujota akseli vasemman puolen jalkojen reikien läpi. Pujota pyörät (C20)
 akselin kumpaankin päähän. Varmista pyörät lukkomuttereilla. Aseta pyörien
 pölykapselit (C21) pyörien ulkopuolelle.



HUOM!

JOTKUT OSAT OVAT
 PAINAVIA, JOTEN
 KOKOAMISEEN
 TARVITAAN 2
 HENKILOÄ.



11

Aseta grillin runko (B1) varovasti alakaapin päälle ja kiinnitä toisiinsa M6x40
 pulteilla (D6x8pcs) – katso kuva.

**VAROITUS: ÄLÄ IRROTA OTETTA GRILLIN RUNGOSTA ENNEN KUIN SE ON
 KUNNOLLA PAIKOILLAAN. VOIT VAHINGOITTA ITSEÄSI TAI GRILLIÄ.**

B4



12

Paina nupit (B4) venttiilien varsiin – katso kuva.

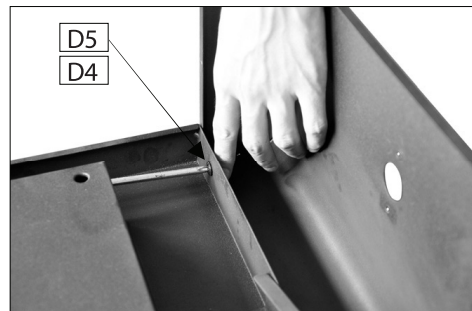
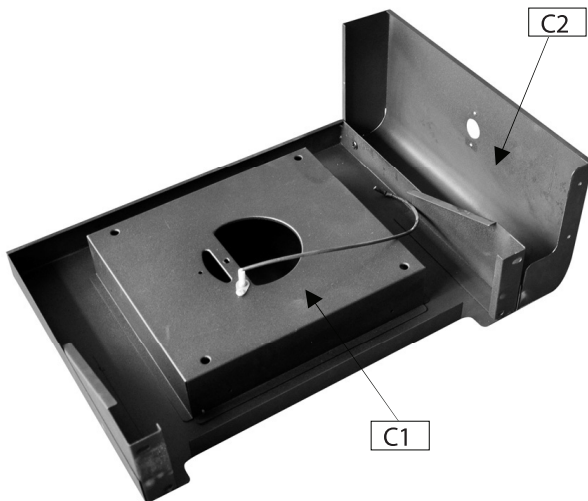

13

Kiinnitä sivupolttimen hyllypaneeli (C2) sivupolttimen hyllyyn (C1) M6x15 pulteilla (D5x2 kpl) ja M6 muttereilla (D4x2 kpl).

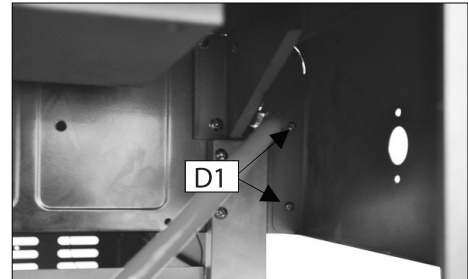
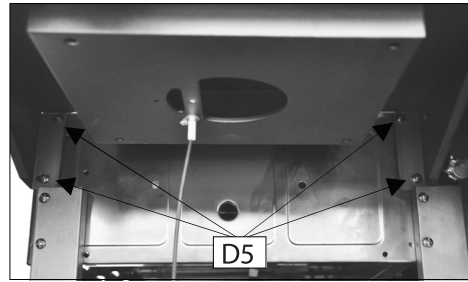

14

Kiinnitä sivupolttimen hyllyasennelma grillin runkoon ST4.0x10 ruuveilla (D1x2 kpl) ja M6x15 pulteilla (D5x4 kpl) – katso kuva.

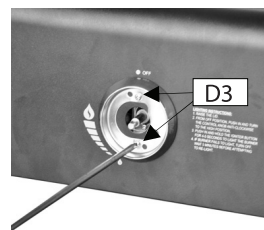
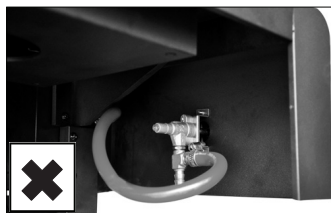

15

Kiinnitä sivupolttimen venttiili ja nupin kehys (C6) sivupolttimen hyllyyn M4x10 pulteilla (D3x2 kpl) – katso kuva. Paina sivupolttimen nuppi (C7) sivupolttimen venttiilin varteen.

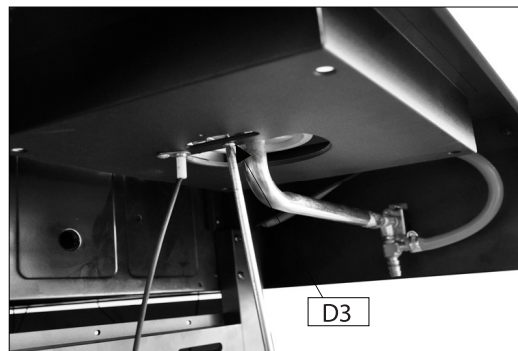
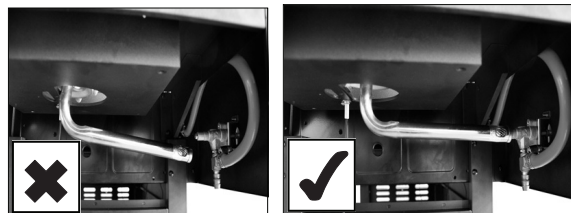

16

Pujota Sivupolttimen (C8) Venturin putki sivupolttimen hyllyn pohjassa olevan reiän läpi, ja kiinnitä se sivupolttimen hyllyyn M4x10 pultilla (D3x1 kpl) – katso kuva. Varmista, että Venturin putken pää asettuu sivupolttimen ventiliin kaasun poistojohtoputken päälle. Liitä elektroninen johto elektrodiin.

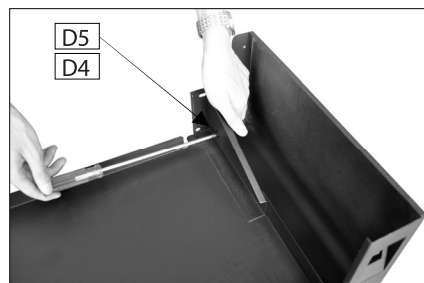
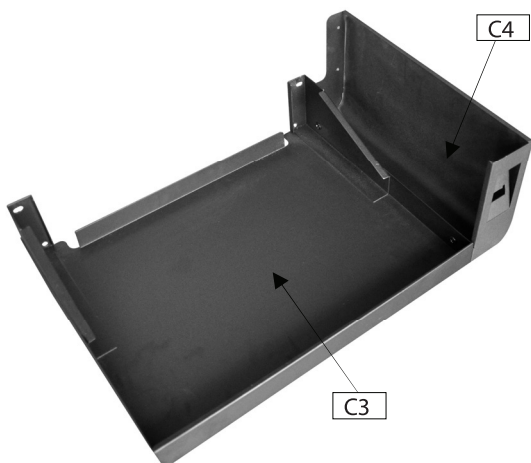

17

Kiinnitä sivuhyllypaneeli (C4) sivuhyllyyn (C3) M6x15 pulteilla (D5x2 kpl) ja M6 muttereilla (D4x2 kpl) – katso kuva.

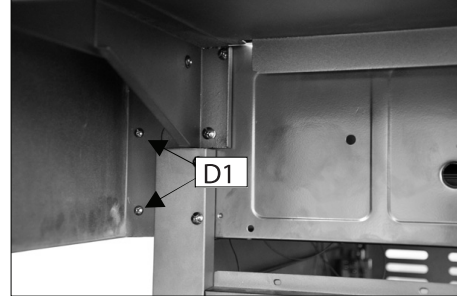
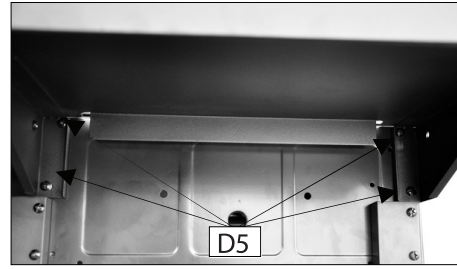

18

Kiinnitä sivuhylyasennelma grillin runkoon ST4.0x10 ruuveilla (D1x2 kpl) ja M6x15 pulteilla (D5x4 kpl) – katso kuva.

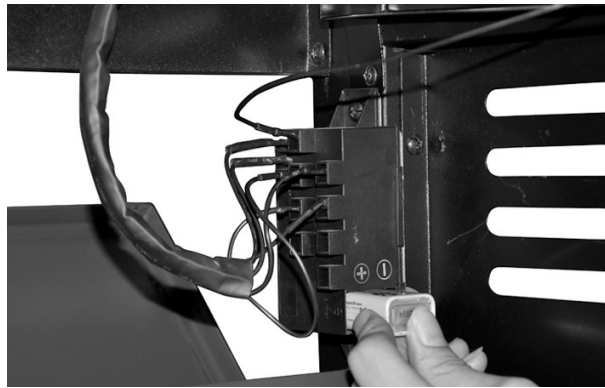

19

Liitä johdot elektroniseen sytytysasennelmaan, katso seuraavan vaiheen kaavio. Aseta elektroninen sytytysparisto (ei sisälly toimitukseen) paristolokeroon, ja varmista, että paristo on asetettu oikein paikalleen lokeron merkintöjen (+) (-) mukaan.

Elektroninen sytytys Assembly Kaavio

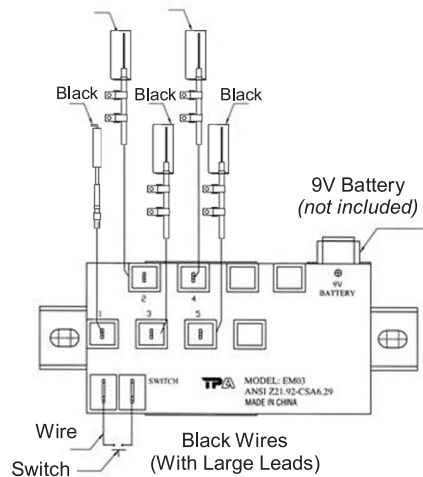



20

Aseta liekinvaimennin (B5) varovasti grillin rungolle ja varmista, että se on samassa tasossa kuin runko. Aseta paistoritilä (B6) paikalleen.



21

Aseta sivupolttimen ritilä (C5) sivupolttimen hyllylle.
HUOM: Muista, että sivupolttimelle asetettavan keittoastian pohja on läpimitaltaan vähintään 150 mm mutta pienempi kuin 220 mm.
 Aseta lämpimänäpitohylly (A3) grillin runkoon – katso kuva.



22

Liu'uta rasvavevy (B9) grillin rungon alle.



23

GRILLI ON NYT VALMIIKSI KOOTTU.
GRILLIN KÄYTTÖ- JA HUOLTO-OHJEET LÖYTYVÄT SEURAAVALTA SIVULTA.
KAIKKIEN LIITOSTEN TIIVYYS ON TESTATTAVA ENNEN GRILLIN KÄYTTÖÄ.
Suorita vuototesti vuosittain ja aina, kun irrotat tai vaihdat kaasupullon



TÄRKEÄÄ! Vuototesti!

Vuototesti on tehtävä ennen grillin käyttöönottoa, joka kerran, kun pullo, säädin tai letku vaihdetaan sekä aina, jos grilli on ollut pitkään käyttämättä

Aseta grilli paikkaan, jossa on hyvä ilmanvaihto

1 Sekoita 2 astianpesuainetta yhteen osaan vettä.

2 Sammuta kaikki avotulet, lämmönlähteet ja savukkeet testauspaikan ympäristöstä.

3 Sulje kaikki grillin säätimet asentoon "OFF".

4 Sulje kaasunsäädin ja kiinnitä se pulloon.

5 Sivele seosta kaikkiin pullon ja säätimen liitännöihin, koko letkun pituudelle ja kaikkiin grillin venttiileihin

6 Avaan kaasunsäädin ja tarkasta huolellisesti, näkyykö jossain seoksella sivellyssä kohdassa kuplia.

7 JOS KUPLIA NÄKYY, SULJE KAASUN TULO JA KORJAA ONGELMA. TESTAA UUELLEEN. GRILLIÄ EI SAA OTTAA KÄYTTÖÖN ENNEN KUIN VARMISTETTU, ETTÄ VUOTOJA EI OLE.

8 Jos vuotoja on edelleen havaittavissa, ota yhteys myyjään vian korjaamiseksi.

 **HUOM!**
LIEKKEJÄ EI SAA
KÄYTTÄÄ VUOTOJEN
ETSIMISEEN!

Kaasun liittäminen

KAASUVUOTO ON TESTATTAVA ENNEN GRILLIN OTTAMISTA KÄYTTÖÖN
(KATSO OMA OSA)

LETKU JA SÄÄDIN

- Tarkasta, onko kaasuletkussa, halkeamia, vaurioita ja haurastumia. Älä käytä vioittunutta kaasuletkua.
- Tarkasta, että säätimen liikkuva muoviosa on ehjä eivätkä grillin kuumat osat vaurioita sitä.
- Käytä hyväksytyä kaasupulloa, johon säädin sopii. 10 kg tai suurempaa pulloa suositellaan.
- Tarkasta, että kaasupullo on lujalla ja tasaisella alustalla liitöntä alempana. Pohjoismaissa suositellaan propaanin käyttöä, mutta butaaniakin voidaan käyttää. Butaani ei sovellu kylmiin lämpötiloihin.

Seuraavia kaasuja voidaan käyttää grillin polttoaineena

- I3+ : butaani 28-30mbar, propaani 37mbar
- I3B/P(30): G30(Butaani), G31(propaani) ja niiden seokset, LPG 28-30 mbar
- I3B/P(50): G30(butaani),G31(propaani) ja niiden seokset, LPG 50mbar
- I3B/P(37): G30(butaani),G31(propaani) ja niiden seokset, LPG 37 mbar

VAROITUS!



Älä säilytä kaasupulloa toimivan grillin alla. Jos säilytät pulloa grillin alla, kun sitä ei käytetä, irrota säädin.



Älä siirrä toimivaa tai kaasupulloon liitettyä grilliä.

- Asenna säädin ja letku.
- Noudata säädinsarjan ohjeita.

Ennen grillin käyttämistä

KÄYTTÖPAIKKA

- Aseta grilli käytön ajaksi vähintään 150 cm päähän seinistä, puista ja pensaista sekä muista palavista aineista/nesteistä.
- Älä aseta grilliä katon tai katoksen alle..
- Aseta grilli paikkaan, jossa on hyvä ilmanvaihto.
- Ei saa käyttää maanpintaa syvemmillä.

VIIMEINEN TARKASTUS

- Tarkasta, että kaikki säätimet toimivat oikein.
- Tarkasta, että kaasuletkussa ei ole halkeamia eikä vaurioita. (Tarkasta joka kerran, kun otat grillin käyttöön).
- Varmista, että kaasupullo ja -letku eivät kosketa kuumia esineitä.

Vihjeitä

- **PUHDAS GRILLI** on tehokkaampi, savuttaa vähemmän ja rasvajäämät liekehtivät vähemmän. Polta grilli käytön jälkeen avaamalla kansi ja säätämällä täysi teho noin 10 minuutiksi. Anna grillin jäähtyä ja harjaa tuhka pois liekinrajoittimista ja ritilöistä.
- **SIVELE GRILLIRITILÄT KUUMUUTTA KESTÄVÄLLÄ ÖLJYLLÄ.** Se estää ruoan palamisen kiinni ritilöihin.
- **ESILÄMMITÄ GRILLIÄ** täydellä teholla noin 10 minuuttia ennen kuin asetat ruokia grilliin. Grillaustulos on parempi ja grillausaika lyhenee.
- **ÄLÄ GRILLAA JÄISTÄ TAI OSITTAIN SULANUTTA RUOKAA.** Kylmyys pidentää grillausaikaa ja tulos on huonompi.
- **JAA GRILLI KUUMAAN JA KYLMÄÄN VYÖHYKKEESEEN.** Kun ruoka on puolikypsää, siirrä se kylmään vyöhykkeeseen ja grillaa valmiiksi. Grillaustulos on parempi ja ruoka on läpikypsää, mutta ei pala.
- **ARVIOI TUOTEKOHTAINEN GRILLAUSAIKA JA GRILLAA JÄRJESTYKSESSÄ NIIN,** että ruoat valmistuvat samanaikaisesti.
- **SIVELE RUOKAA GRILLAUKSEN AIKANA SÄÄNNÖLLESTI ÖLJYLLÄ TAI MUULLA MARINADILLA.** Ruoka pysyy mehukkaana.
- Kun kansi avataan, lämpöä poistuu paljon, joten toimi nopeasti.

HUMOAA!

- **GRILLIÄ EI OLE SUUNNITELTU KÄYTETTÄVÄKSI NIIN, ETTÄ YLI 50 % GRILLAUSPINNASTA ON TÄYSIN PEITOSSA - KOSKEE MYÖS LEIVONTA-ASTIOITA.**
- **TÄYDELLINEN PEITTÄMINEN JOHTAA YLIKUUMENEMISEEN JA GRILLIN VAURIOITUMUSEEN. EI TAKUUVIKA.**

Sytyttämisohjeet

GRILLIN SYTYTTÄMINEN

- 1 Tarkasta, että kaikki säätimet ovat kiinni ("OFF").
- 2 Avaa säädin.
- 3 Avaa kansi (kannen on oltava aina auki, kun grilli sytytetään)
- 4 Kun säätönappi on OFF-asennossa (sammuutettu), paina sen polttimeen säätönappia, jonka haluat sytyttää, ja käännä nappi täysin auki. Paina säätöpaneelin sytytysnappi alas ja pidä sitä ala-asennossa 4-5 sekuntia kunnes poltin syttyy. Jos poltin ei syty, käännä säädin takaisin OFF-asentoon (sammuutettu), ja sulje kaasun tulo. Odota 5 minuuttia, ja kokeile sytyttämistä uudelleen.
- 5 Jos poltin ei syty usean yrityksen jälkeen, sytytä tulitikulla.
- 6 Sytytä muut sytyttimet missä tahansa järjestyksessä, tarpeen mukaan. Varmista, että kukin poltin syttyy ennen kuin sytytät seuraavan polttimeen.
- 7 Esilämmitä grilliä täydellä teholla noin 10 minuuttia ennen kuin asetat ruokia grilliin. Grillaustulos on parempi ja grillausaika lyhenee.

JOS GRILLI EI SYTY NORMAALISTI TAI MANUAALISESTI, KATSO VIANETSINTÄOHJEET TAI OTA YHTEYS MYYJÄÄN.

GRILLIN SAMMUTTAMINEN

Sulje ensin kaasupullon venttiili ja sitten grillin säätimet.

GRILLIN SYTYTTÄMINEN KÄSIN

Jos grilli ei syty normaalilla sytyttimellä, noudata seuraavia ohjeita. Käytä pitkää tulitikunpidintä tai sytytintä.

- Avaa kansi.
- Aseta tulitikku/sytytin jonkun polttimeen lähelle.
- Älä kumarru grillin ylle.
- Käännä sytytettävän polttimeen säädin täyden tehon asentoon.
- Sytytä loput polttimet kääntämällä palavan polttimeen viereisen polttimeen säädin täysin auki.
- Sytytä yksi poltin kerrallaan.

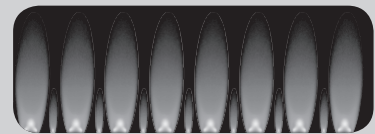



LIEKKIEN TULEE OLLA SINISIÄ JA PALAA TASAISESTI. JOS LIEKIT OVAT SUURIA JA Keltaisia, soihtumaisia tai "RIKKOUTUNEITA", KATSO VIANETSINTÄOHJEET.

ÄLÄ KOSKAAN RUISKUTA VETTÄ KUUMAN GRILLIN PINNOILLE

VAROITUS!

 Pidä toimivaa grilliä silmällä. Pidä lapset, eläimet ja valvontaa vaativat turvallisella etäisyydellä.

 Grilli on tarkoitettu vain ulkokäyttöön eikä sitä saa käyttää katon alla. Grilliä ei saa käyttää maanpintaa syvemmillä. Kaasua voi kertyä syvennyksiin ja se voi räjähtää. Kaasun kertyminen voi johtaa myös hapen puutteeseen.

 Grillissä käytetään vain kaasua. ÄLÄ käytä laavakiviä, brikettejä, grillihiiliä, sytytysaineita jne. tässä grillissä.

 Älä sytytä grilliä, kun kansi on kiinni.

 Tarkasta vuodot säännöllisesti ja aina, kun kaasupullo vaihdetaan tai pitkän varastoinnin jälkeen. Tarkasta aina ennen grillin käyttöä, onko kaasuletkussa, halkeamia ja vaurioita.

 Irrota grilli pullosta, kun sitä ei käytetä, ja ennen siirtämistä.

 Jos grilliä säilytetään kellarissa tai muussa maanalaisessa tilassa, pulloa ei saa säilyttää samassa paikassa, vaan se on säilytettävä maanpinnan tasolla.

 Grillin tuuletusaukkoja ei saa missään tapauksessa tukkia tai sulkea.

 Tarkasta ennen käyttöä, että polttimen ja sivupolttimen suutin (venturi) ei ole tukossa.

 Käytä suojakäsineitä grilliä koottaessa ja nostettaessa – terävät reunat voivat vahingoittaa.

 Älä aseta grillipeitettä tai muuta palavaa grillin alle, kun sitä käytetään tai se on kuuma

 Puhdista grilli säännöllisesti ja huolellisesti.

RASVAPALO!

Puutteellinen huolto voi johtaa vanhan rasvan syttymiseen ja rasvapaloon.

ESTÄMÄÄN RASVAA TULIPALO

- Estä rasvapalot pitämällä grilli puhtaana.
- Täytä rasvakuppi rasvaa imevällä materiaalilla, kuten kissanhiekalla. Se imee rasvan ja ruokaöljyn ja estää rasvapalon. Alle asetettava alumiinifolio helpottaa puhdistamista.

SATTUESSA RASVAN PALO

Jos rasva palaa, sulje kaasun tulo ja irrota säädin, jätä kansi auki ja odota, kunnes palo sammuu itsestään.



Rasvapalot vahingoittavat metallia, maalia ja emalointia. Takuu ei koske rasvapalosta aiheutuvia grillin vaurioita, koska syynä on väärinkäyttö.



HUOM!

Älä käytä vettä palon sammuttamiseen! Vältä rasvapalot puhdistamalla grilli säännöllisesti.

Puhdistaminen

KUNNOSSAPITO

- Tarkasta säännöllisesti, että polttimet palavat oikein.
- Poista grilliritilä ja liekinvaimentimet.
- Sytytä grilli normaalisti.
- Käännä säätimiä pienen tehon asentoon, ja tarkasta, eroavatko tehot, ja että liekki on kirkkaan sininen, ei oranssi. Jos poltin käyttäytyy epänormaalisti, katso vianetsintätaulukko.
- Jos rasva tai vanhat ruokajäämät peittävät polttimen, poista ne grilliharjalla.

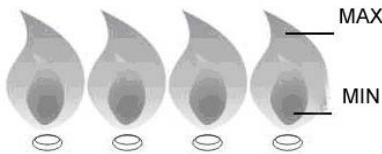

HYÖNTEISET JA TUHOELÄIMET

Hyönteiset tai muut tuhoeläimet voivat "asettua asumaan" grilliin, kun se seisoo pitkään varastoituna. Jos sytyttämisen kanssa on ongelmia tai liekit ovat epätasaisia, kutsumattomat vieraat voivat estää kaasun tulon. Pura silloin polttimet ja puhdista ne. Asenna polttimet takaisin, kun ne ovat täysin kuivat.

Tarkasta, että hiiret tai rotat eivät ole vahingoittaneet kaasuletkua.



PUHDISTAMINEN

- Käytä yleiseen puhdistamiseen vain vettä ja mahdollisesti mietoja puhdistusainetta.
- Älä käytä palavia puhdistusaineita.
- Ennen kuin puhdistat ritilät, jätä kansi auki ja polta grilliä käytön jälkeen noin 10 minuuttia. Puhdista ritilät sitten grilliharjalla. Kun puhdistat vedellä, käytä normaalia astianpesuainetta, ei hankaavia puhdistusaineita. Grilliritilöitä ei saa pestä koneessa, koska se vahingoittaa emalointia. Kuivaa ritilät huolellisesti pesun jälkeen ja sivele ne ruokaöljyllä.
- Pese rasvakuppi säännöllisesti, jotta se ei houkuttele tuholaisia ja ala haisemaan.
- Säilytä grilli kuivassa paikassa tai peitä se peitteellä, kun et käytä sitä.
- Estä ulkopuolisten osien ruostuminen suojaamalla ne autovahalla vuosittain. Jos meri on alle 5 km etäisyydellä, grilli kannattaa säilyttää sisätiloissa, koska suolapitoinen ilma voi lyhentää grillin käyttöikää.
- Aseta rasvakupin pohjalle kissanhiekkaa, joka imee rasvaa. Se estää rasvapalot ja helpottaa rasvakupin puhdistamista.
- Poista ruoista poistuva rasva grillistä.
- Puhdista rasvakuppi säännöllisesti, jotta rasvaa ei valu yli.
- Valurauta- ja teräsosat ruostuvat luonnollisesti, mutta se ei vaikuta grilliin. Pese/poista pintaruoste.
- Grillipeitettä käytettäessä grillin on oltava puhdas ja kuiva, ja ilman on vaihduttava riittävästi. Peitteen sisäpuolelle kertyy muuten kosteutta, joka voi aiheuttaa suuria ruostevaurioita.

Vianetsintä

ONGELMA	MAHDOLLINEN SYY	RATKAISU
Sytytin ei sytytä poltinta	Elektrodi on rasvan tai ruoanjäänteiden likaama	Puhdista elektrodi
	Elektrodin johto on irti tai löystynyt	Kiinnitä johdin
	Kaasun tulo on estynyt	Etsi tukoksia
	Johto on rikki	Vaihda uusi johto
Poltin ei syty manuaalisesti	Kaasu on loppunut	Tarkasta kaasupullo
	Kaasua virtaa epätasaisesti	Puhdista poltin ja venttiilit. Tarkasta, onko letkuun kertynyt vettä
	Letku ja säädin asennettu väärin	Kiinnitä uudelleen
Keltainen/oranssi liekki ja kaasun hajua.	Väärä kaasun paine tai vika venttiileissä.	Vaihda säädin, kaasupullo tai ota yhteys myyjään
Pieni lämpö	Komposiittipulloa säilytetty ulkona pakkasella	Kokeile toista pulloa
	Kaasupullo on lähes tyhjä	Kokeile toista pulloa
	Viallinen säädin	Kokeile toista säädintä
	Poltin tai venttiili tukossa	Pura ja puhdista poltin. Puhdista venttiili nuppineulalla. HUOMAA! Polttimen on oltava täysin kuiva ennen kuin sitä käytetään uudelleen
	Grilliiä ei ole esilämmitetty	Grilliiä on esilämmitettävä 10 minuuttia ennen grillaamista, jotta tulos olisi hyvä
Liekehtiminen	Ruoan rasva on syttynyt tuleen.	Sulje kaasun tulo ja odota, kunnes tuli on sammunut. Puhdista huolellisesti
	Liian suuri grillauslämpötila	Säädä lämpöä
	Rasvankerääjä on täysi	Tyhjennä rasvankerääjä
Grilli sammuu	Kova tuuli	Aseta grilli tuulensuojaan
	Pullo on tyhjä	Kokeile toista pulloa
Liekki lyö takaisin polttimesta.	Poltin tai venttiili on täysin tai osittain tukossa	Pura ja puhdista poltin. Puhdista venttiili nuppineulalla. HUOMAA! Polttimen on oltava täysin kuiva ennen kuin sitä käytetään uudelleen
Rasvapalo	Grillattava ruoka-aine on erittäin rasvaista	Käännä säätimet asentoon OFF, sulje paineensäädin, avaa kansi ja anna liekkien palaa loppuun

Varaosat, kuluttajapalvelu ja reklamaatiot

Tuotteella on Suomen kuluttajansuojalain mukainen reklamaatio-oikeus. Tuotteen ja materiaalien laatua valvotaan ja testataan säännöllisesti tehtaalla. Jos pakkauksesta puuttuu kuitenkin osia tai tuote on vioittunut, ota yhteys myyjään tai kuluttajapalveluun, jonka yhteystiedot ovat alla.

Takuu ei korvaa vikoja, joiden syynä on väärinkäyttö, puutteellinen hoito ja huolto tai tuotteen muuttaminen.

Vioittuneista osista, jotka eivät ole tuotteen vian syynä, laskutetaan hinnaston mukainen hinta + rahti ja käsittelymaksu.

Jos tarvitset osia tai haluat esittää reklamaation, ota yhteys myyjään tai kuluttajapalveluun.

KULUTTAJAPALVELU



Nordic Season Products AS

☎ 031 189095
+47 924 78600

✉ support@nordicseason.no
www.nordicseason.no

Reklamaatioihin on liitettävä kuitti ja sarjanumero.
Sarjanumero on pohjahyllyn hopeanvärisessä tarrassa.

Tuote on valmistettu Kiinassa. Valmistuttaja Nordic Season Products AS